

Qilive

VIDAA

SMART TV

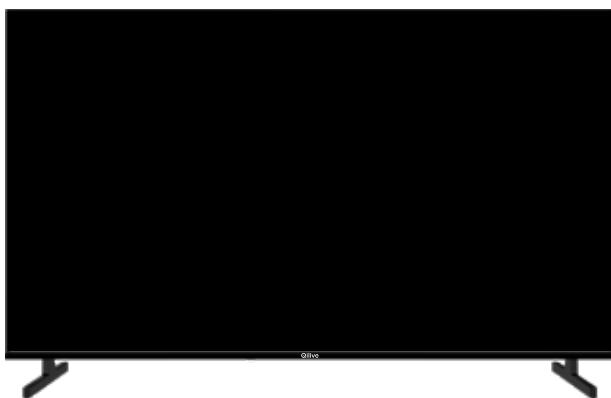

SMART TV 50"

Q50US251B

IMPORTANT

Please read this manual carefully before installing and operating the TV
Keep this manual handy for further reference

EN	Instructions manual	p. 01
FR	Manuel d'utilisation	p. 22
ES	Manual de instrucciones	p. 44
PT	Manual de utilização	p. 66
PL	Instrukcja obsługi	s. 88
HU	Használati útmutató	110.o.
RO	Manual de utilizare	p. 130

Content

Safety Information	2
Important Safety Precautions	2
PRODUCT INFORMATION	5
TV Buttons And Terminal Interface	6
External device connection diagram	6
TV Install And Connect	7
TV Stand Installation Instructions	7
OSD	8
First Time Installation	8
HOME	9
INPUT	9
Initial Setup	10
System	13
Media	16
Help	18
Remote Controller	19
Guarantees and limitations of liability	20

Safety Information



The exclamation point within an equilateral triangle is intended to alert the user to the presence of important pertaining in the literature accompanying the appliance.

CAUTION

**RISK OF ELECTRIC SHOCK
DO NOT OPEN**



Warning
The lightning flash with arrowhead symbol within an equilateral triangle, is intended to alert the user to the presence of uninsulated dangerous voltage within the products enclosure that may be of sufficient magnitude to constitute a risk of electric shock to persons.

High voltages are used in the operation of this product, to reduce the risk of electric shock, do not remove cover of the cabinet, refer servicing to qualified service personnel

If the TV any changes or coarse adjustment, electric shocks to be hurt, do not attempt to open a machine-maintenance, customer contact centres needed overhaul.

Important Safety Precautions

- 1) Read these instructions. 2) Keep these instructions. 3) Heed all warnings. 4) Follow all instructions.
- 5) Do not use this apparatus near water. 6) Clean only with dry cloth.
- 7) Do not block any ventilation openings. Install in accordance with the manufacturer's instructions.
- 8) Do not install near any heat sources such as radiators, heat registers, stoves, or other apparatus (including amplifiers) that produce heat.
- 9) Do not defeat the safety purpose of the polarized or grounding-type plug. A polarized plug has two blades with one wider than the other. A grounding type plug has two blades and a third grounding prong. The wide blade or the third prong are provided for your safety. If the provided plug does not fit into your outlet, consult an electrician for replacement of the obsolete outlet.
- 10) Protect the power cord from being walked on or pinched particularly at Plugs, convenience receptacles, and the point where they exit from the apparatus.
- 11) Only use attachments /accessories specified by the manufacturer.
- 12) Use only with the cart, stand, tripod, bracket, or table specified by the manufacturer, or sold with the apparatus. When a cart is used caution when moving the cart/apparatus combination to avoid injury tip-over.
- 13) Unplug this apparatus during lightning storms or when unused for long periods of time.



Caution:

- 14) To reduce the risk of fire or electric shock, do not expose this apparatus to rain or moisture.
- 15) The mains plug is used as disconnect device, the disconnect device shall remain readily operable.
- 16) The socket-out shall be installed near the equipment and shall be easily accessible.
- 17) This product should never be placed in a built-in installation such as a bookcase or rack unless proper ventilation is provided or the manufacture's instructions have been adhered to.
- 18) The apparatus shall not be exposed to dripping or splashing and that no objects filled with liquid, such as vases, shall be placed on the apparatus.
- 19) Do not place any sources of danger on the apparatus (e.g. liquid filled objects, lighted candles).
- 20) Wall or Ceiling Mounting - The appliance should be mounted to a wall or ceiling only as recommended by the manufacturer.
- 21) Never place the TV, remote control or batteries near naked flames or other heat sources, including direct sunlight. To prevent the spread of fire, keep candles or other flames away from the TV, remote control and batteries at all times.
- 22) The USB terminal should be loaded with 0.5 A under normal operation. These servicing instructions are for use by qualified service personnel only. To reduce the risk of electric shock do not perform any servicing other than that contained in the operating instructions, unless you are qualified to do so.
- 23) The battery shall not be exposed to excessive heat such as sunshine, fire or the like.
- 24) This equipment is a Class II or double insulated electrical appliance. It has been designed in such a way that it does not require a safety connection to electrical earth
- 25) The maximum using environment temperature is 45 degrees.
The Maximum using altitude - 2000 meters

If the supply cord is damaged, it must be replaced by the manufacturer, its service agent or similarly qualified persons in order to avoid a hazard.

The apparatus shall be used in moderate climates only.

A television set may fall, causing serious personal injury or death. Many injuries, particularly to children, can be avoided by taking simple precautions such as:

- ALWAYS use cabinets or stands or mounting methods recommended by the manufacturer of the television set.
 - ALWAYS use furniture that can safely support the television set.
 - ALWAYS ensure the television set is not overhanging the edge of the supporting furniture.
 - ALWAYS educate children about the dangers of climbing on furniture to reach the television set or its controls.
 - ALWAYS route cords and cables connected to your television so they cannot be tripped over, pulled or grabbed.
 - NEVER place a television set in an unstable location.
 - NEVER place the television set on tall furniture (for example, cupboards or bookcases) without anchoring both the furniture and the television set to a suitable support.
 - NEVER place the television set on cloth or other materials that may be located between the television set and supporting furniture.
 - NEVER place items that might tempt children to climb, such as toys and remote controls, on the top of the television or furniture on which the television is placed.
- If the existing television set is going to be retained and relocated, the same considerations as above should be applied.

CAUTION: Danger of explosion if battery is incorrectly replaced. Replace only with the same or equivalent type.

Different types of batteries or new and used batteries are not to be mixed. Batteries are to be inserted with the correct polarity. Exhausted batteries are to be removed from the product. Batteries shall be disposed of in a safe way. Only dispose of batteries in specific collection containers (contact your retailer for more information) in order to protect the environment.

Based on legislative decree no. 49 dated 14th March, 2014

“Execution of Directive 2012/19/UE about electrical and electronic equipment waste (RAEE)”



This marking indicates that this product should not be disposed with other household wastes, but it should be disposed separately from other wastes. Therefore, the user should bring the product with all essential components to recycling centers for electrical and electronic wastes, or return to retailer before to buy a new product as equivalent type, in the ratio of 1 to 1, or 1 to 0 for products that have larger side lesser of 25cm. Correct disposal of your old appliance will help to prevent potential damage to the environment and to human health and support materials recycling. The unlawful disposal of the product should involve for users' administrative sanctions based on Legislative Decree no. 49 dated 14th March, 2014.

Correct disposal of the batteries in this product
(Applicable in countries with separate collection systems)



This marking on battery, manual or packaging indicates that the batteries in this product should not be disposed of with other household waste at the end of their working life. Where marked, the chemical symbols Hg, Cd or Pb indicate that the battery contains mercury, cadmium or lead above the reference levels in EC Directive 2006/66. If batteries are not properly disposed of, these substances can cause harm to human health or the environment.

To protect natural resources and to promote material reuse, please separate batteries from other types of waste and recycle them through your local, free battery return system.

CAUTION:



To prevent possible hearing damage, do not listen at high volume levels for long periods.

Environmental Considerations

Operating Temperature: 5 °C -35°C (41°F-95°F)

Operating Humidity: 20% -75%, non-condensing

Storage Temperature: -15 °C -45°C (5°F-113°F)

Storage Humidity: 10% -90%, non-condensing

Wi-Fi max transmitter power: 100mW at 2.4GHz-2.4835GHz

WARNING

Never place a television set in an unstable location. A television set may fall, causing serious personal injury or death. Many injuries, particularly to children, can be avoided by taking simple precautions such as:

1. Using cabinets or stands recommended by the manufacturer of the television set.
2. Only using furniture that can safely support the television set.
3. Ensuring the television set is not overhanging the edge of the supporting furniture.
4. Not placing the television set on tall furniture (for example, cupboards or bookcases), without anchoring both the furniture and the television set to a suitable support.
5. Not placing the television set on cloth or other materials that may be located between the television set and supporting furniture.
6. Educating children about the dangers of climbing on furniture to reach the television set or its controls.

If your existing television set is being retained and relocated, the same considerations as above should be applied.

Wall-mounted screw: 22-24 inch M4, 28-75 inch M6, 77 inch M8, 85 inch M6, 100 inch M8.

Note: don't hang at an angle to avoid the risk of falling off.

The QR code and sequence of numbers as "ZJMTSxxxx-yyy-zzzzz" on the package and on the TV back cabinet refer to TV production.



The terms HDMI and HDMI High-Definition Multimedia Interface, and the HDMI logo are trademarks or registered trademarks of HDMI Licensing LLC in the United States and other countries.



Manufactured under license from Dolby Laboratories. Dolby, Dolby Audio, and the double-D symbol are trademarks of Dolby Laboratories Licensing Corporation.



Product complies with the safety rules in force in the EU for the product group concerned.



Product is cadmium free.

PRODUCT INFORMATION

Model nb	Q50US251B
Energy efficiency class for Standard Dynamic Range (SDR) (A to G)	E
On mode power demand for Standard Dynamic Range (SDR) (W)	53kWh
Energy efficiency class in High Dynamic Range (HDR) mode (A to G)	54kWh
Screen resolution (Horizontal x Vertical) (pixels)	3840 x 2160 px
Screen diagonal (cm / inches)	126cm/50"

The EPREL registration number is as follows: 2338922

Product information sheets are available via the QR Code:



TV Buttons And Terminal Interface

TV Buttons

Note: The following is only functional schematic, And the actual position and arrangement of different models may be different.

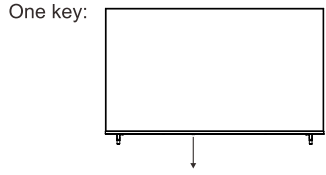

Press this button in standby mode to turn on / off the TV.

Terminal Interface

Note: The following are the various terminal interface, the actual position and arrangement, the number of different models may be different.

	Mini AV TV input port for connecting the Mini AV cable		USB input Connect a USB device here to play its media files.
	HDMI input Digital signal input from HDMI video connector.		OPTICAL output Connect the SPDIF receiver.
	ANT 75 Connect the antenna/cadle tv input (75VHF/UHF)		RJ45 Connect the Internet.
	CI SLOT The card reader input CI (common interface) this requires CAM (conditional access module) used for pay TV.		EARPHONE output When earphones are plugged in, speakers are disabled



*Do not touch or be close to the HDMI, USB terminals, and prevent electrostatic discharge to disturb these terminals while in USB operation mode, or it will cause the TV to stop working or abnormal status.

External device connection diagram

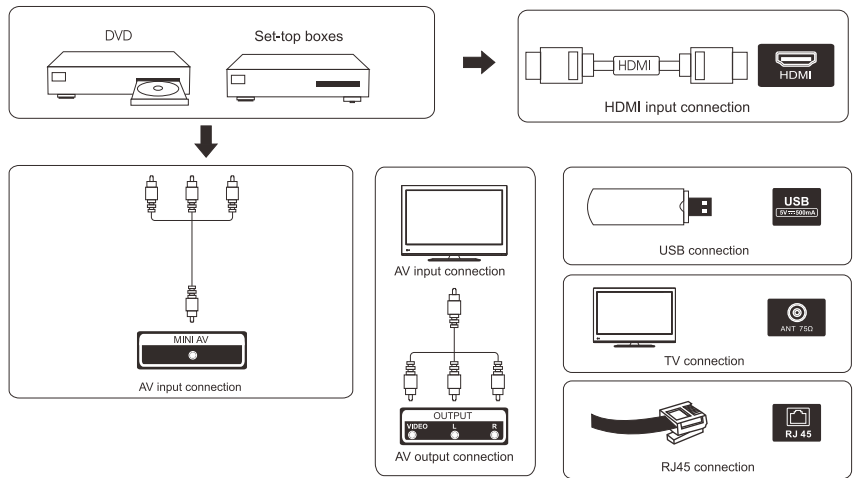

TV Install And Connect

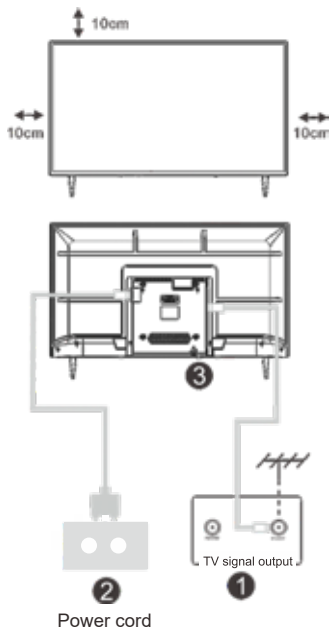

Set your TV

To put your TV on a firm place which can bear the weight of the TV.

To avoid danger, please don't position the TV near water or heating place (such as light, candle, heating machine), do not block the ventilation at the back of TV.

Connect antenna and power

1. Connect the antenna cable to the antenna socket on the back of the TV.
2. Plug the power cord to the TV (2) and then to the main supply. (AC 100-240V~50/60Hz) The attached power cord is for this model only.

Turn on TV

3. Connect the power supply, enter the standby mode (red light), press the power button of the TV or the power button on the remote control to turn on the TV

Note: If the model has a CI card slot on its top, a silicone plug for the CI card slot can be found in the accessory bag (for models without CI card slot, there is no such silicone plug), please insert the silicone plug into the slot when the CI card is not in use.



Note: Picture for reference purposes only.

TV Stand Installation Instructions

1. Open the carton and remove the TV and scattered accessories and base (some models without base).
2. In order to avoid damaging the TV, please cover it with soft mattress, put it on the table, face down on the soft material and screw the neck of the base to the TV.
3. screw the base and connected to the TV.
4. the installation is complete.

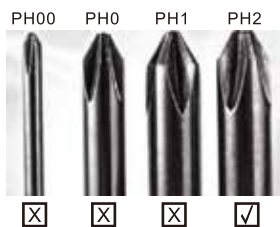
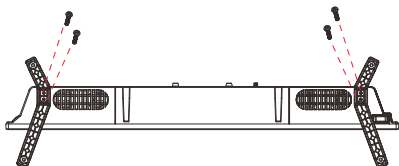

To make it more convenient for base installation and to avoid any risk of scratches and damage, we advise you using the type of PH2 screwdriver.

Note:

Picture for reference purposes only.
Please prevail in kind

First Time Installation

EN

First Time Installation

Please according to the Text Tip to First Time Setup.
Press 【▼】 / 【▲】 button to select Language.

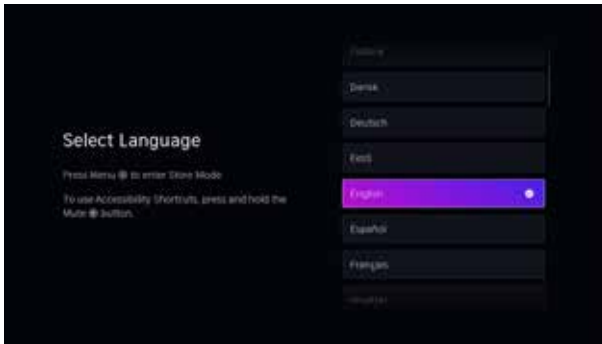

Please make sure the device has connected,
then press 【▼】 / 【▲】 button to select the TV name.

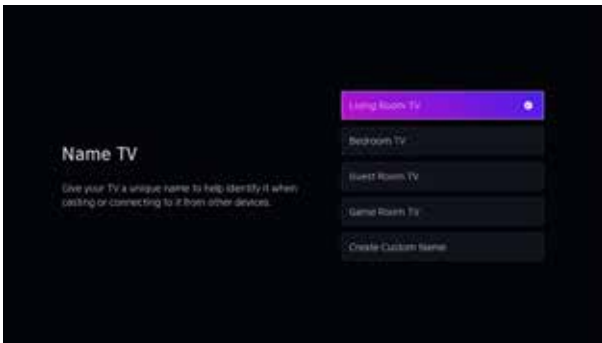

HOME

EN

HOME

Press  button, you can enter **HOME** screen.

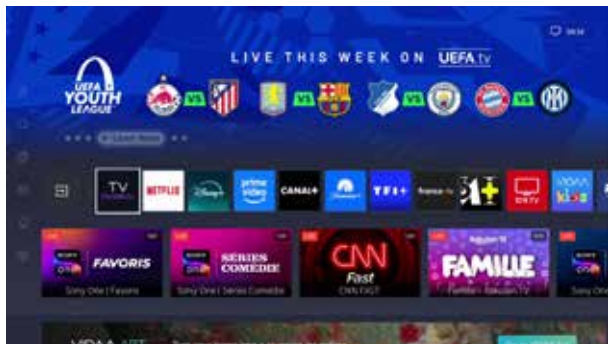

*Some countries home screen UI may display different from above image, please refer to the product for details.

•Manage apps

•Select the item you want to move, then press the  button to manage.

INPUT

Input

Press  /  button to select Inputs menu.

Press ENTER to select input.

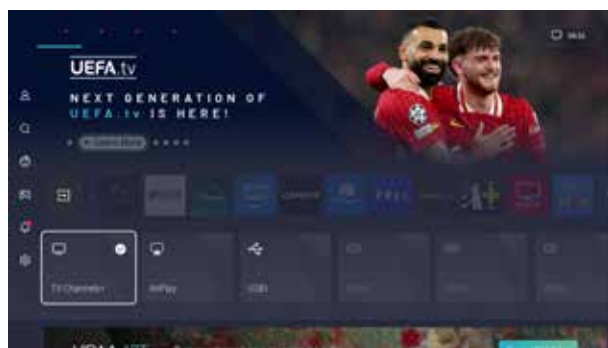

Initial Setup

Picture

Press [MENU] to enter the main menu, press [▼] / [▲] to select picture menu.

1. Press [▼] / [▲] button to select the option that you want to adjust in the PICTURE menu.
2. Press Enter button to adjust.
3. After finishing your adjustment, Press Enter button to save and return to the previous menu

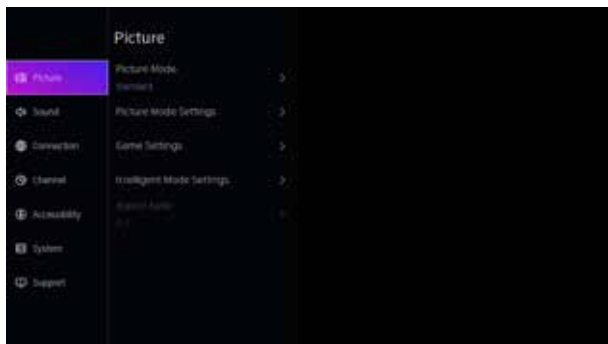

Picture Mode

Press [▼] / [▲] button to select Picture Mode, then press [▼] / [▲] & Enter button to select. (Optional: Standard/Cinema day/Cinema night/Dynamic/Sports).

Aspect Ratio

Adjust the Aspect Ratio to stretch or zoom in on your picture.

Press ▼ / ▲ button to select Aspect Ratio.

Press ◀ / ▶ button to select Automatic/16:9/4:3/Panoramic/Movie Zoom/Direct.

Game Mode

Press [▼] / [▲] to select, and press [◀] / [▶] to select On/Off.

Picture Mode Settings

Press [▼] / [▲] to select, and press [▶] & ENTER to enter.

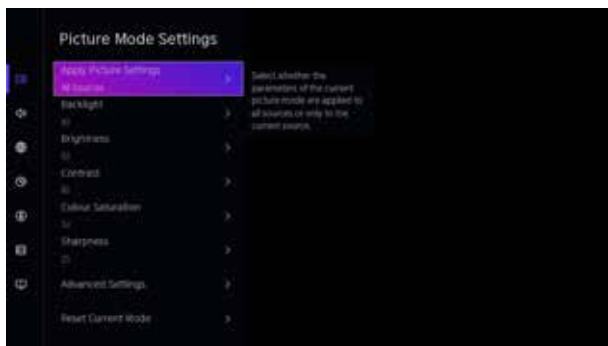

Initial Setup

EN

Sound

Press MENU button to display the main menu. Press [▼] / [▲] button to select SOUND in the main menu,



1. Press [▼] / [▲] button to select the option that you want to adjust in the SOUND menu.
2. Press Enter button to adjust.
3. After finishing your adjustment, Press Enter button to save and return to the previous menu.

Audio Output

Press [▼] / [▲] button to select Audio Output.

Press ENTER/ [▶] button to enter sub-menu

then press [▼] / [▲] button to select ARC/TV Speaker/SPDIF Only

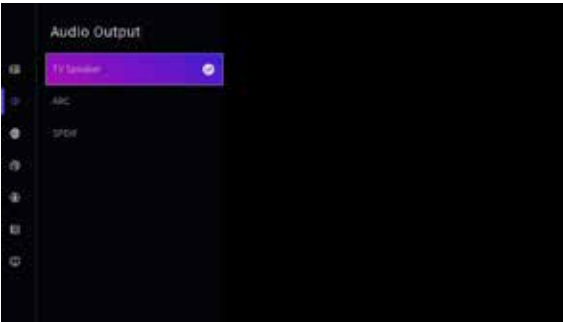

Note: Bluetooth is optional, whether it supports Bluetooth function is subject to the actual configuration!

Network

Press MENU button to display the main menu. Press [▼] / [▲] button to select Network in the main menu

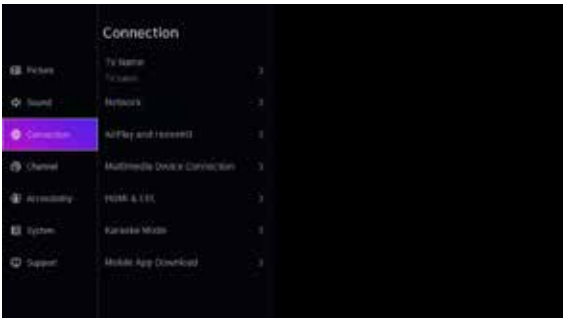

Initial Setup

Press [▼] / [▲] button to select :Network Configuration/Internet Connection/ Wake on Wireless Network/Wake on LAN.

Channel

Press MENU button to display the main menu. Press [◀] / [▶] button to select Channel.

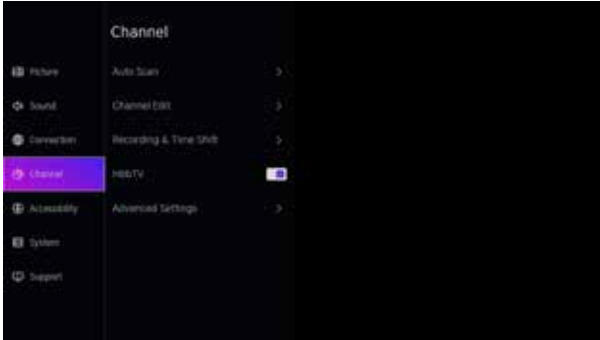

1. Press [▼] / [▲] button to select the option that you want to adjust in the Channel menu
2. Press Enter button to adjust.
3. After finishing your adjustment, Press Enter button to save and return to the previous menu.

Accessibility

Press MENU button to display the main menu.

Press [◀] / [▶] button to select Accessibility in the main menu.

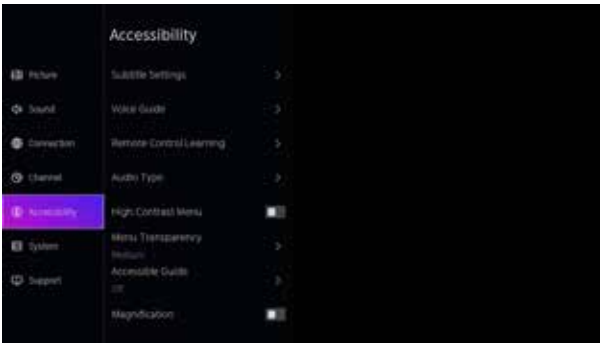

System

EN

System

Press MENU button to display the main menu.

Press [◀] / [▶] button to select System in the main menu

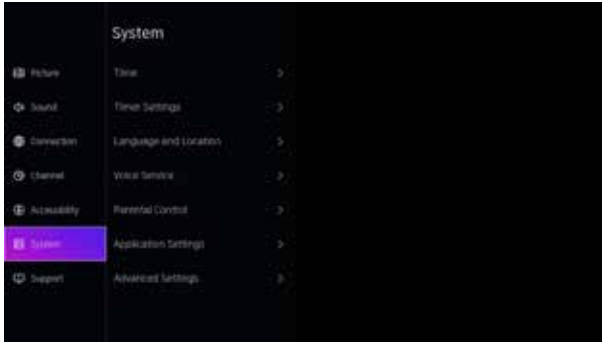

1. Press [▼] / [▲] button to select the option that you want to adjust in the System menu.

2. Press Enter button to adjust.

3. After finishing your adjustment, Press Enter button to save and return to the previous menu.

Application Settings

Press [▼] / [▲] button to select Application Settings

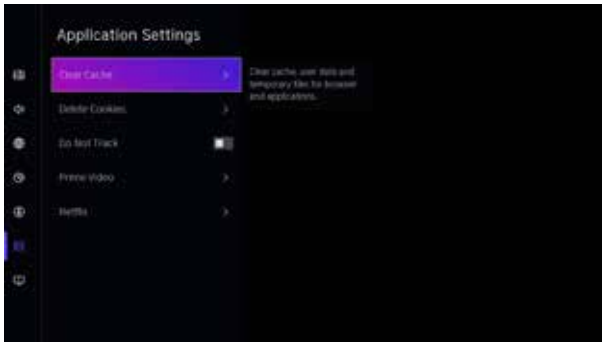

System

EN

HDMI/CEC Function

Press **【▼】 / 【▲】** button to select CEC Function, then press Enter button to enter sub-menu to select.

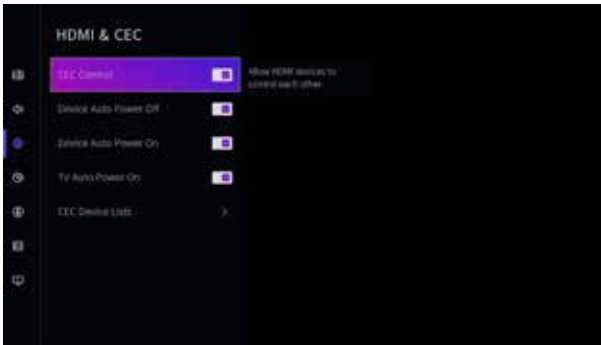

Press **▼ / ▲** button to select CEC Control/Device Auto Power On/Device Auto Power Off/TV Auto Power On/CEC Device Lists.

Note: All the Options are available only when the CEC Control select On.

Advanced Settings

Press **【▼】 / 【▲】** button to select Advanced Settings, then press ENTER / **【▶】** button to enter

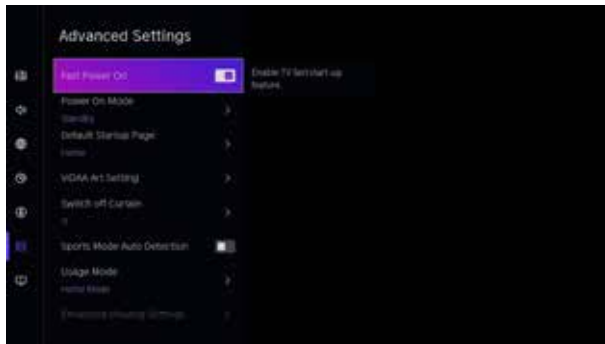

Support

Press **【▼】 / 【▲】** button to select Support, then press ENTER / **【▶】** button to enter

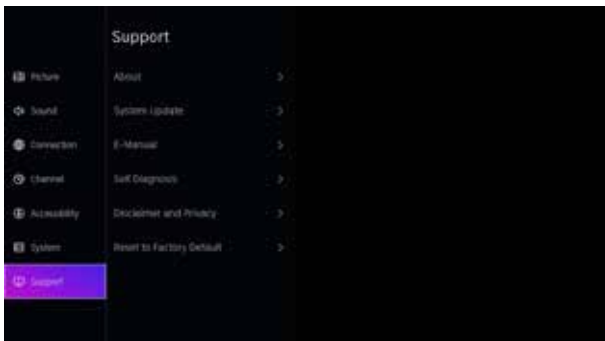

System

EN

Restore To Factory Default

Press **【▼】 / 【▲】** button to select Restore To Factory Default, then press ENTER/ **【▶】** button to enter sub-menu and select.

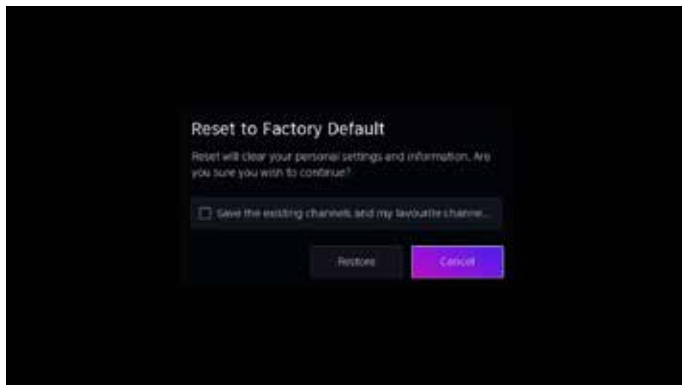

Parental Control

Set a parental control password to prevent children from viewing certain content.



Turn on Parental Control to prevent children from being able to view certain content.

If you have not set the PIN code before, create and confirm PIN window will be displayed. Using the D-pad on the remote, create the PIN code.

If you have set the PIN code before, enter PIN window will be displayed.

- **Locks**

Turn on Locks to enable the Parental Control function.

You will see other Parental Control settings change from a greyed out state to highlighted. When this occurs, **Block Time, Channel Block, Content Block, Input Block, App Block, Website Block or Reset to Default** features are available to set.

- **Block Time**

Block the whole TV usage for a defined period of time, including Live TV, HDMI and apps.

- **Channel Block**

Block all or individual channels when you turn on the Parental Control feature.

- **Content Block**

Certain programmes are blocked by age rating. This is controlled by the broadcaster.

- **Input Block**

Block content from devices that are connected to external inputs.

- **Website Block**

Set the range of URLs that the browser can access.

- **Reset to Default**

Restore Parental Control back to the factory default setting.

- **App Block**

Block access to certain apps. If an app that you want to restrict does not appear here, then check the Parental Control settings in the app.

In some countries/regions, by default, the Browser and the App Store are blocked. If you want to unlock them, please select **Settings > System > Parental Control** and enter the PIN code. Select the Browser and the App Store in **App Block** and press **OK** button, then you will find the "lock" icon disappear.

* **Functions may vary depending on the product.**

Media

Media

Press **【▼】 / 【▲】 / 【◀】 / 【▶】** button to select Media on the Home page or press **MEDIA** button on the remote, and press **OK** button to enter the Media Center.



Media

EN

Video

Press [▼] / [▲] button to select Video or All, and press [▼] / [▲] / [◀] / [▶] button to select Movies. Press Menu button to display the setting options on the left side.



Audio

Press [▼] / [▲] button to select Audio or All, and press [▼] / [▲] / [◀] / [▶] button to select Music. Press Menu button to display the setting options on the left side.



Image

Press [▼] / [▲] button to select Image or All, and press [▼] / [▲] / [◀] / [▶] button to select Picture. Press Menu button to display the setting options on the left side.



Help

No power	<ul style="list-style-type: none"> • Check if the AC cord of TV is plugged in or not. If there's still no power, please disconnect the plug, and reconnect to the socket after 60 seconds. Turn the power back on.
Signal not received properly	<ul style="list-style-type: none"> • Double or phantom images may appear on your TV if there are high buildings or mountains close to where you are. You can adjust the image thru manual operation: consult instruction of vernier regulation, or adjust the direction of the external antenna. • If you use an indoor antenna, signal reception may be more difficult under certain circumstances. Adjust the direction of the antenna for optimum reception. If this does not improve reception, you may have to switch to an external antenna.
No picture	<ul style="list-style-type: none"> • Check if the antenna at the back of the TV is connected properly. • View other channels to see if the problem still occurs.
Video appears with no audio	<ul style="list-style-type: none"> • Try increasing the volume. • Check if the TV's sound is on mute or not.
Audio is present, but video does not appear or is discolored	<ul style="list-style-type: none"> • Try adjusting the contrast and brightness.
Static noise affects video and audio quality	<ul style="list-style-type: none"> • Check if the antenna at the back of the TV is connected properly.
Broken lines on screen	<ul style="list-style-type: none"> • Electrical appliances such as hair dryers or vacuums etc. may be interfering with your TV set. Switch these appliances off.
Remote doesn't work	<ul style="list-style-type: none"> • Make sure the plastic bag which came with the remote control is removed. Try using the remote in a shorter distance from the TV. Check if the placement of the batteries is correct, or try using new batteries with the remote control. • The TV will go into Standby mode if it receives no response in a few minutes.
No video (PC mode)	<ul style="list-style-type: none"> • Please check if the cable is connected to the HDMI port correctly, or if the cable is bent in some places.
Vertical line blinking (PC Mode)	<ul style="list-style-type: none"> • Enter the main menu, and adjust the vertical placement to eliminate the vertical line.
Horizontal tearing (PC Mode)	<ul style="list-style-type: none"> • Adjust the horizontal placement of the screen to clear any horizontal lines.
Screen is too bright or dark (PC Mode)	<ul style="list-style-type: none"> • Adjust the brightness or contrast in the main menu.
No response from the PC	<ul style="list-style-type: none"> • Check if the PC's display resolution is set to a compatible resolution for the TV.
Lines appearing when a device is connected to the RCA port	<ul style="list-style-type: none"> • Make sure you are using a cable in good quality.
Problems are unresolved	<ul style="list-style-type: none"> • Unplug the power cable and wait for 30 seconds, then reconnect to the socket. If problems still persist, do not attempt to repair the TV by yourself. Kindly contact the service center.

Do not leave your TV displaying a static image, whether it is from a paused video, menu screen, etc. for an extended period of time, doing so will damage the display and may cause image burn-in.

Remote control

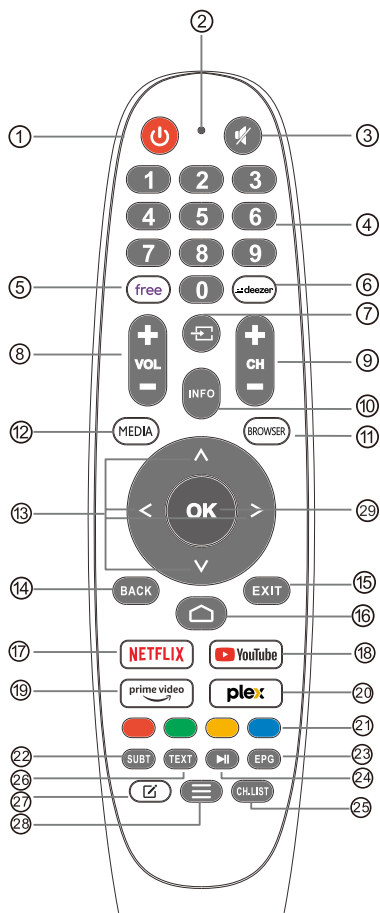

- ① **POWER**: Switches the TV between on and standby mode.
- ② No effect.
- ③ **MUTE**: Mute or restore your TV sound.
- ④ **0-9**: Figures "0-9" are used to directly input channel number.
- ⑤ **FREE**: Connects to FREE.
- ⑥ **deezer**: Connects to deezer.
- ⑦ **Inputs**: Display/Select signal source options.
- ⑧ **VOL +/-**: Press to increase / decrease the sound level.
- ⑨ **CH +/-**: Press to scan through channels.
- ⑩ **INFO**: Displays the present channel information such as the current time and channel name.
- ⑪ **BROWSER**: Connects to BROWSER.
- ⑫ **MEDIA**: Press to display the available sources and select the desired input source from the list.
- ⑬ **Navigation buttons**: Cursor UP/LEFT/RIGHT/DOWN.
- ⑭ **BACK**: Press to move back through menus.
- ⑮ **EXIT**: Exit the OSD menu.
- ⑯ **HOME**: Displays the home screen.
- ⑰ **NETFLIX**: Connects to NETFLIX for viewing online TV shows and films (internet connection required).
- ⑱ **YouTube**: Connects to YouTube (internet connection required).
- ⑲ **Prime video**: Connects to Prime video (internet connection required).
- ⑳ **PLEX**: Connects to PLEX.
- ㉑ **COLOR BUTTONS**: There are related functions under EPG.
- ㉒ **SUBT**: SUBT.
- ㉓ **EPG**: EPG menu.
- ㉔ **Media control**: Play / Pause
- ㉕ **CH.LIST**: Channel list
- ㉖ **TXT**: Press to enter Teletext when play the program.
- ㉗ **App customization**: App customization (long press under the home page)
- ㉘ **Menu**: Displays the OSD (On Screen Display) menu.
- ㉙ **OK**: Validation button [OK].

Guarantees and limitations of liability

EN

Qilive guarantee: General terms & conditions.

The Qilive guarantee is a commercial guarantee offered by SAS OIA, registered to 200 rue de la recherche, 59650 Villeneuve d'Ascq, for Qilive brand products, within its capacity as manufacturer.

The Qilive guarantee is applied without prejudice to your rights to benefit, freely, from the legal compliance guarantee applicable in the country of marketing. For further information on the legal compliance guarantee, please refer to your retailer's T&Cs of Sale (General Terms and Conditions of Sale).

What is covered by the Qilive guarantee?

A Qilive guarantee covers the repair or replacement with equivalent features of your Qilive appliance if it is found to be defective due to a material fault or a manufacturing fault during the guarantee period.

Repaired or replaced products may include new and/or repackaged hardware and components.

If the product cannot be repaired or replaced, Qilive will refund the purchase price indicated on the proof of purchase.

What isn't covered by the Qilive guarantee?

Qilive appliances are designed and manufactured to continuously offer high performances in normal domestic environments. If a Qilive appliance is used in line with the intended usage and it breaks down during the guarantee period, we are liable to repair or replace it.

Nevertheless, in some circumstances the Qilive guarantee does not cover the repair or replacement of an appliance. These circumstances are clearly indicated. The following cases are not covered:

- Normal wear, including aesthetics (e.g. scratches, dents or vandalism) and parts which may wear over time (e.g. fuse, belt, tyre, brake, filters, etc.)
- Damage or issues caused by incorrect use or use which doesn't comply with the serial plate or the user manual, or by an accident or alteration.
- Damage caused by failure to comply with the appliance's maintenance recommendations.
- Use or storage conditions which are detrimental to the good conservation of the appliance (oxidation, corrosion), use of energy, use or installation non-compliant with the manufacturer's instructions, or negligence or use of peripherals, software or consumables which are unsuitable.
- Professional, collective, industrial or commercial use of the product, or use for purposes other than normal domestic purposes in the country where it was purchased.
- Damage caused by external sources, such as transport, weather conditions, electrical outages or power surges.
- Modified products, products with damaged, altered, erased or rusted guarantee seals or serial numbers.
- Damage caused by any intervention of non-authorized persons.
- Software updates as a consequence of changes to network settings
- Damage caused by elements external to the appliance (foreign bodies, insects, etc.)
- Appliance content - freezer, washing machine, etc. - (food, clothing, etc.)
- Product failure resulting from the use of third-party software to modify, change or adapt the product as supplied.
- Product failure resulting from use of the product without the accessories supplied with it or approved by Qilive.

Guarantees and limitations of liability

EN

The customer is responsible for regularly backing up the data contained on their hard disk or in the internal memory of their device, and this before any claim is submitted.

Qilive cannot be held liable for the loss or destruction of stored data, nor may it be held liable for damage caused to software resulting from, in particular, a restoration or breakdown.

In the same sense, Qilive is not required to check that SIM/SD cards have been removed from returned products.

What are the modalities of the guarantee?

The modalities of the Qilive guarantee are as follows:

The guarantee enters into effect on the date of purchase (or date of delivery if this is later).

You'll need to provide proof of delivery/purchase before any intervention on your guaranteed appliance. Please note that, without this proof, any work carried out will be invoiced. Please keep your purchase receipt or delivery note.

Any interventions will be carried out by Qilive or its authorised agents.

Any replaced part becomes the property of Qilive.

The guarantee offers advantages which are in addition to your legal rights as a consumer and do not have any impact on the latter rights.

How to apply the Qilive guarantee

To request the repair or replacement of your product under the Qilive guarantee, for any country other than France, please return your product to the service desk of your place of purchase along with your proof of purchase (e.g. the receipt) and the accessories provided with the product, including those necessary for its correct functioning (power, adapter, etc.) with its original packaging. To apply the guarantee in France, please submit a request on our website:

<https://auth.sav-login.auchan.fr>. The following information will be required: date of purchase, model and serial or IMEI number (this information generally features on the product, packaging or proof of purchase).

When does the guarantee become effective?

The Qilive guarantee is effective from the date of purchase or delivery of your appliance, the latest date being valid.

Your product is guaranteed by Qilive 3 years for parts and labour.

Can Qilive guarantees be transferred?

Qilive guarantees can be transferred with the appliance, as long as the original proof of purchase from a recognised retailer, as well as proof of any change of ownership of the appliance, confirming the correct operational condition of the appliance at the time of change of ownership.

SMART TV

MANUEL D' INSTRUCTIONS

IMPORTANT:



Veuillez lire attentivement ce manuel avant d'installer et d'utiliser le téléviseur.

Conservez ce manuel à portée de main pour toute référence supplémentaire

Sommaire



Information de Sécurité	24
Précautions de sécurité importantes	24
FICHE PRODUIT	27
Boutons et connexions du téléviseur	28
Boutons et connexions du téléviseur	28
Installer et connecter le téléviseur	29
Instructions d'installation du meuble TV	29
OSD	30
Première installation	30
PAGE D'ACCUEIL	31
ENTRÉE	31
Configuration initiale	32
Système	35
Médias	38
Assistance	40
Télécommande	41
Garanties et limites de responsabilité	42

Information de Sécurité

	Le point d'exclamation dans un triangle équilatéral est destiné à alerter l'utilisateur de la présence d'une ouverture matérielle dans la documentation accompagnant l'appareil.	ATTENTION RISQUE DE CHOC ÉLECTRIQUE NE PAS OUVRIR
	Avertissement: Le symbole d'éclair avec une pointe de flèche dans un triangle équilatéral est destiné à alerter l'utilisateur de la présence d'une tension dangereuse non isolée dans le boîtier du produit qui peut être d'une amplitude suffisante pour constituer un risque de choc électrique pour les personnes.	Des hautes tensions sont utilisées dans le fonctionnement de ce produit, pour réduire le risque de choc électrique, ne retirez pas le couvercle de l'armoire, confiez l'entretien à un personnel de service qualifié. Si le téléviseur change ou un réglage grossier, un choc électrique peut être endommagé, veuillez ne pas essayer d'ouvrir une machine de maintenance, les centres de contact client doivent être examinés.

FR

Précautions de sécurité importantes

- 1) Lisez attentivement ces instructions.
- 2) Conservez ces instructions en lieu sûr.
- 3) Respectez tous les avertissements.
- 4) Suivez toutes les instructions.
- 5) N'utilisez pas cet appareil à proximité de l'eau.
- 6) Nettoyez-le uniquement avec un chiffon sec.
- 7) N'obstruez pas les ouvertures de ventilation. Installez l'appareil conformément aux instructions du fabricant.
- 8) Ne placez pas l'appareil à proximité de sources de chaleur, telles qu'un radiateur, un distributeur d'air chaud, un four ou près d'un équipement (y compris l'amplificateur) générateur de chaleur.
- 9) Votre téléviseur est équipé soit d'une fiche polarisée comporte deux lames dont l'une est plus large que l'autre. Une fiche avec mise à la terre dispose de deux lames et d'une troisième broche de mise à la terre. La lame large ou la troisième broche est conçue pour votre sécurité. Si la fiche fournie ne s'ajuste pas à votre prise de courant, faites appel à un électricien pour remplacer votre prise de courant afin qu'elle aille avec la fiche de votre téléviseur.
- 10) Ne pas écrasé ou endommagez le cordon d'alimentation.
- 11) Utilisez exclusivement des fixations et accessoires (fournis avec le téléviseur) homologués par le fabricant.
- 12) Utilisez exclusivement des chariots, des socles, trépiéds ou tables TV que nous approuvons. Si vous utilisez un(e) chariot/table avec votre téléviseur, soyez prudent lors de son déplacement afin éviter qu'il ne bascule. 
- 13) Débranchez à la fois le téléviseur et l'antenne en cas de foudre et orage ou s'il est inutilisé pendant une période prolongée.
Prudence:
- 14) Pour réduire les risques d'incendie ou choc électrique, ne pas exposer cet appareil à la pluie ou à l'humidité.
- 15) La prise secteur est utilisée comme dispositif de déconnexion, et doit être facilement accessible pendant l'utilisation.
- 16) La prise de courant doit être installée à proximité de l'équipement et doit être facilement accessible.
- 17) Ne pas installer le téléviseur dans un espace confiné tel qu'une bibliothèque, un coffre ou autre espace réduit. Assurez-vous qu'il y ait une ventilation adéquate et que les instructions du fabricant soient respectées.
- 18) Ne pas exposer l'appareil à l'eau ou aux éclaboussures. Ne placez pas d'objets contenant de l'eau sur l'appareil.
- 19) Ne placez pas de sources de danger sur l'appareil (telles que des objets remplis de liquides, de bougies allumées).
- 20) Montage mural ou du plafond- L'appareil doit être monté au mur ou au plafond, en suivant les recommandations du fabricant.
- 21) Ne placez jamais le téléviseur, la télécommande ou les piles à proximité de flammes nues, ou autres sources de chaleur, notamment l'exposition directe à la lumière du soleil. Pour empêcher tout incendie, garder à tout moment les bougies ou autres flammes loin du téléviseur, la télécommande et piles. 
- 22) La sortie de courant USB est de 0.5A en opération normale.
Les instructions suivantes concernant les modifications de l'appareil, sont réservées exclusivement au personnel d'entretien qualifié. Pour éviter le risque au choc électrique ne pas effectuer ces modifications sans être qualifié.
- 23) N'exposez pas les piles à une chaleur excessive, telles que la lumière du soleil, un feu ou similaire.
- 24) Cet appareil est de Classe II doté d'un double isolation électrique. Il a été conçu de manière que sa mise à la terre pur la sécurité électrique n'est pas nécessaire.
- 25) Pour une fonctionnement optimale la température ambiante ne doit pas excéder le 45, degrés (maximum) sur une altitude maximum de 2000 mètres.

Si le cordon d'alimentation est endommagé, il doit être remplacé par le fabricant, son agent de service ou des personnes de qualification similaire afin d'éviter tout danger.

L'appareil est destiné à être utilisé sous un climat tempéré.

Un téléviseur est susceptible de tomber et de causer des blessures corporelles graves ou la mort. De nombreuses blessures, en particulier chez les enfants, peuvent être évitées en prenant de simples précautions telles que :

- TOUJOURS utiliser les coffres, les supports ou les méthodes de montage recommandés par le fabricant du téléviseur.
 - TOUJOURS utiliser uniquement les meubles qui peuvent soutenir le téléviseur de manière sécurisée.
 - TOUJOURS s'assurer que le téléviseur ne dépasse pas du bord du meuble qui le soutient.
 - TOUJOURS enseigner aux enfants les dangers de monter sur les meubles pour atteindre le téléviseur ou ses commandes.
 - TOUJOURS faire cheminer les cordons et les câbles reliés à votre téléviseur de manière à ne pas marcher dessus, à ne pas les tirer et à ne pas les arracher.
 - Ne JAMAIS placer un téléviseur dans un endroit instable.
 - Ne JAMAIS placer le téléviseur sur des meubles hauts (par exemple, des armoires ou des bibliothèques) sans accrocher le meuble et le téléviseur à un support adapté.
 - Ne JAMAIS placer le téléviseur sur un tissu ou d'autres matériaux qui peuvent se trouver entre le téléviseur et le meuble qui le soutient.
 - Ne JAMAIS placer d'objets qui pourraient inciter les enfants à monter sur le téléviseur ou le meuble sur lequel il est placé (un jouet ou la télécommande, par exemple).
- Si un téléviseur existant est à déplacer, il convient d'appliquer les mêmes considérations que celles données ci-dessus.

ATTENTION: Danger d'explosion si la pile n'est pas remplacée correctement. Ne remplacer que par le même type ou un type équivalent.

Il est interdit de mélanger différents types de piles, neuves et usagées. Les piles doivent être insérées en respectant la polarité. Les piles usagées doivent être retirées du produit. Les piles doivent être éliminées de manière sûre. Afin de protéger l'environnement, jetez-les uniquement dans des conteneurs de collecte spécifiques (contactez votre revendeur pour plus d'informations).



Informations pour les utilisateurs sur l'élimination des batteries et appareils usés [Union européenne]

Les symboles suivants indiquent que les équipements électriques et électroniques et les batteries marqués avec ce symbole ne doivent pas être éliminés comme des déchets ménagers à leur fin de vie. Les produits doivent être plutôt remis aux points de collecte pour le recyclage des équipements électriques et électroniques ainsi que des batteries pour un traitement, une revalorisation et un recyclage correct et en conformité avec la législation nationale et la directive 2012/19/UE, 2006/66/CE et 2008/12/CE.



En éliminant ces produits de façon appropriée, vous contribuez à préserver les ressources naturelles et à prévenir les effets négatifs potentiels sur l'environnement et la santé humaine qui pourraient autrement être causés par le traitement inapproprié des déchets de ces produits.

Pour obtenir des informations plus détaillées sur le recyclage de ce produit, veuillez contacter votre bureau municipal local, votre service des ordures ménagères ou le magasin où vous l'avez acheté.

Selon la législation nationale, des sanctions peuvent être appliquées en cas d'élimination incorrecte de ces déchets.

ATTENTION:



Afin d'éviter des dommages auditifs éventuels, ne pas écouter à un niveau sonore élevé pendant une longue durée.

Conditions ambiantes

Température de fonctionnement: 5 °C -35°C (41°F-95°F)

Humidité de fonctionnement: 20% -75%, sans condensation

Température de stockage: -15 °C à 45°C (5°F à 113°F)

Humidité de stockage: 10% à 90%, sans condensation

Puissance de transmission Wi-Fi max.: 100 mW à 2,4 GHz-2,4835 GHz

ATTENTION

Ne jamais poser un téléviseur sur une surface ou mobilier instable.

Le téléviseur pourrait tomber et causer des blessures corporelles voire un danger de mort.

taires suivantes :

Des blessures, notamment aux enfants, peuvent être évitées en respectant les précautions élémentaires suivantes :

1. N'utiliser que les pieds ou les supports recommandés par le fabricant du téléviseur
2. N'utiliser qu'un mobilier stable qui pourra supporter le téléviseur en toute sécurité
3. S'assurer que le mobilier sur lequel est posé le téléviseur est de dimensions adaptées
4. Ne jamais placer le téléviseur sur un meuble trop haut (par exemple étagère ou armoire) sans que le meuble et le téléviseur soit sécurisés et scellés à un point fixe
5. Ne jamais poser le téléviseur sur une nappe ou un support qui pourrait entraîner sa chute
6. Apprenez à vos enfants les risques encourus à grimper sur les meubles pour atteindre le téléviseur

Les recommandations ci-dessus s'appliquent à tous les téléviseurs du foyer.

Visserie de montage mural : 22-24 pouces M4, 28-75 pouces M6, 77 pouces M8, 85 pouces M6, 100 pouces M8

Note : Pour une installation murale en angle de pièce, n'utilisez qu'un support adapté afin d'éviter tout risque de chute.

Le code QR et la séquence de chiffres «ZJMT5xxx-yyy-zzzz» sur l'emballage et sur l'armoire arrière du téléviseur font référence à la production télévisée.



- Choisir un bon emplacement pour la télévision, dans un endroit propre, à distance de sources de chaleur (soleil, radiateurs, cheminée), de plantes (pollen, poussière, eau) et du sol (risque de chocs, poussière).



- Ne pas placer de tissu, de papier ou d'autres matériaux sur les orifices situés sur le dessus, sur les côtés ou à l'arrière du téléviseur.



- Éteindre le téléviseur après utilisation (sauf si les consignes d'utilisation du fabricant le déconseillent, comme c'est habituellement le cas pour les téléviseurs OLED) et le débrancher en cas d'inutilisation prolongée (s'il s'agit d'un téléviseur OLED le laisser en veille avant de le débrancher).



- Ranger soigneusement la télécommande et ne pas l'exposer à un liquide et vérifier régulièrement l'état des piles de la télécommande pour éviter la corrosion des contacts.



- Nettoyer l'écran avec un chiffon doux et sec après avoir éteint et débranché le téléviseur, ne pas mouiller l'appareil et éviter les sprays à vitre et autres agents d'entretien domestique.



Les termes HDMI et HDMI High-Definition Multimedia Interface, ainsi que le logo HDMI sont des marques ou des marques déposées de HDMI Licensing LLC aux États-Unis et dans d'autres pays.



Fabriqué sous licence des Laboratoires Dolby. Dolby, Dolby Audio et le symbole du double D sont des marques commerciales de Dolby Laboratories Licensing Corporation.



Le produit est conforme aux règles de sécurité en vigueur dans l'UE pour le groupe de produits concerné.



Produit sans cadmium.

FICHE PRODUIT

Modèle N°	Q50US251B
Classe d'efficacité énergétique pour la gamme dynamique standard (SDR) (A à G)	E
Consommation d'énergie en mode Marche pour la gamme dynamique standard (SDR) (W)	53kWh
Classe d'efficacité énergétique en mode Gamme dynamique élevée (HDR) (A à G)	54kWh
Résolution de l'écran (horizontale x verticale) (pixels)	3840 x 2160 px
Diagonale de l'écran (cm/pouces)	126cm/50"

Le numéro d'enregistrement EPREL est le suivant: 2338922

Les fiches d'informations du produit sont disponibles via le QR Code:



Boutons et connexions du téléviseur

Boutons du téléviseur

Remarque : La position et la disposition des boutons et des connexions pour différents modèles peuvent varier.



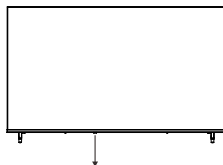





Une clé :



Appuyez sur ce bouton en mode veille pour allumer/éteindre le téléviseur.

Connexions TV

Remarque: Vous trouverez ci-dessous le menu des différents terminaux, l'emplacement et la disposition exacts, le nombre de modèles différents peut différer.

	Mini AV Port d'entrée TV pour connecter le câble Mini AV		Entrée USB Connectez un périphérique USB ici pour lire ses fichiers multimédias.
	Entrée HDMI Entrez le signal numérique à partir du connecteur vidéo HDMI.		Sortie OPTIQUE Connectez le récepteur SPDIF.
	ANT 75 Connectez le câble de l'antenne (75VHF/UHF)		RJ45 Connecter à Internet.
	Fente CI Entrée de lecture de la carte CI (interface Elle requiert une carte CAM (Module d'accès conditionnel) utilisé pour La TV payante.		Sortie écouteur Quand les écouteurs sont branchés Les haut-parleurs sont inactifs.



* Ne touchez pas ou ne vous approchez pas des connecteurs HDMI et USB et ne laissez pas les décharges électrostatiques interférer avec le fonctionnement de ces connecteurs en mode de fonctionnement USB, sinon le téléviseur cessera de fonctionner ou le téléviseur cessera de fonctionner.

Boutons et connexions du téléviseur

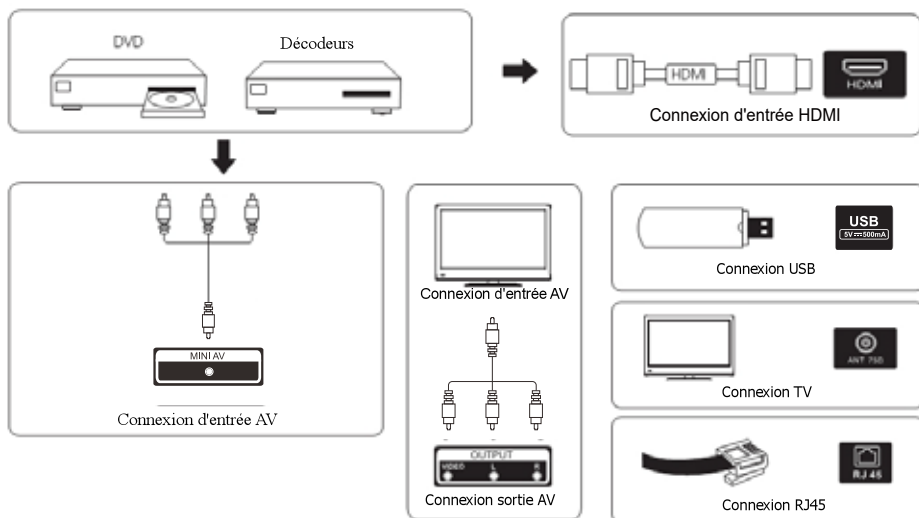

Installer et connecter le téléviseur

FR

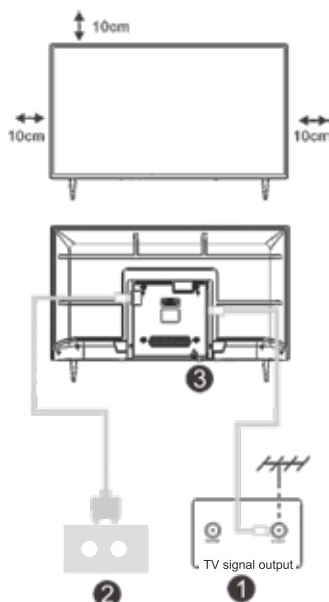

Cordon d'alimentation

Installez votre téléviseur

Placez votre téléviseur dans un endroit qui peut supporter le poids du téléviseur.

Pour éviter tout danger, ne montez pas le téléviseur à proximité d'eau ou de chaleur extrême (comme un four, une source de lumière ou une bougie). Ne bloquez pas la ventilation à l'arrière du téléviseur.

Connectez la source de signal et la source d'électricité

1. Connectez le câble de l'antenne à la connexion RF à l'arrière ou sur le côté du téléviseur, et/ou le câble HDMI de la source du signal aux entrées HDMI à l'arrière ou sur le côté du téléviseur.
2. Branchez le cordon d'alimentation au téléviseur (2) puis à l'alimentation secteur. (AC 100-240V~50/60Hz) Le cordon d'alimentation fourni est uniquement disponible pour ce modèle.

Allumez le téléviseur

3. En mode veille, le voyant d'alimentation sera rouge. Appuyez sur le bouton d'alimentation du téléviseur ou de la télécommande. Le feu passera au vert.

Remarque : Si le modèle dispose d'un emplacement pour carte CI sur le dessus. Vous pouvez trouver le protecteur en silicone pour la fente pour carte CI dans le sac d'accessoires (pour les modèles sans fente pour carte CI, il n'y a pas de protection en silicone), si vous n'utilisez pas la carte CI, veuillez insérer la protection en silicone dans la fente.



Remarque : Image à des fins de référence uniquement.

Instructions d'installation du meuble TV

1. Ouvrez la boîte et retirez le téléviseur, les accessoires et le socle (certains modèles n'ont pas un socle) de la boîte.
2. Pour ne pas endommager le téléviseur, recouvrez l'écran d'un chiffon doux et placez la télévision face vers le bas sur une surface plane et stable.
3. Vissez la base sur le téléviseur.
4. L'installation est complète.

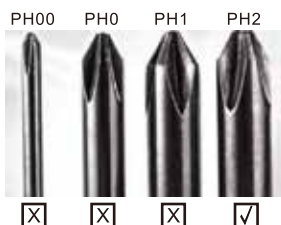

Pour faciliter le vissage de la base et éviter les risques de rayures et de dommages, veuillez utiliser le type de tournevis PH2.

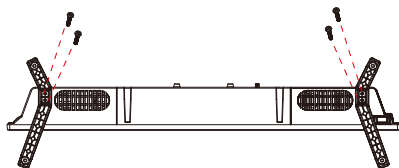

Remarque : Le photo à titre indicatif. Modèle actuel prévaut en tout temps.

Première installation

Première installation

Veuillez suivre les conseils du texte pour le premier paramétrage.

Appuyez sur la touche **【▼】 / 【▲】** pour sélectionner la langue.

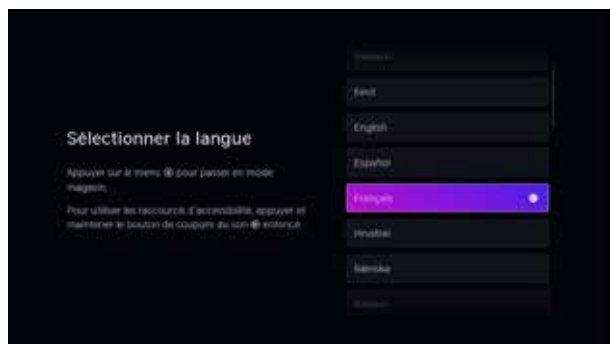

FR

Veuillez vous assurer que l'appareil est connecté,

puis appuyez sur la touche **【▼】/【▲】** pour sélectionner le nom du téléviseur.

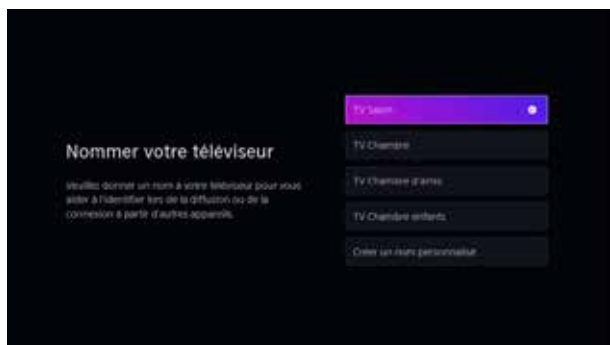

PAGE D'ACCUEIL

PAGE D'ACCUEIL

En appuyant sur la touche , vous pouvez accéder à la **PAGE D'ACCUEIL**.

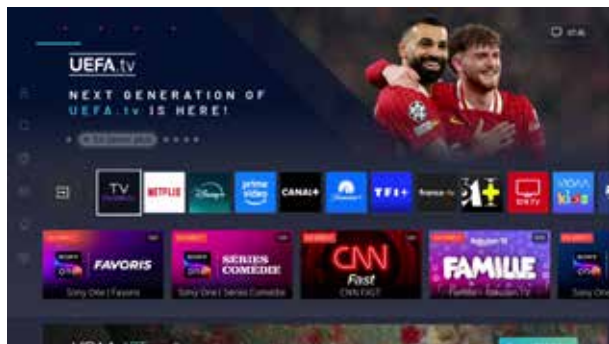

*Dans certains pays, l'écran d'accueil peut différer de l'image ci-dessus. Veuillez consulter le produit pour plus de détails.

- Gestion des applications
- Sélectionnez l'élément que vous souhaitez déplacer, puis appuyez sur la touche  pour le gérer.

ENTRÉE

Entrée

Appuyez sur la touche **【▼】 / 【▲】** pour sélectionner les options de saisie.

Appuyez sur **ENTREZ** pour sélectionner la méthode saisie.

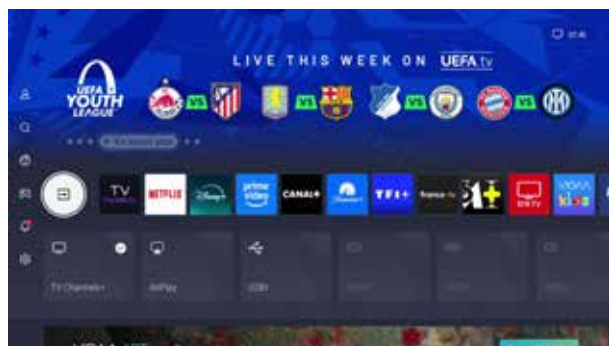

Configuration initiale

Image

Appuyez sur [MENU] pour accéder au menu principal, appuyez sur **▼** / **▲** pour sélectionner le menu image.

Appuyez sur la touche **▼** / **▲** pour sélectionner l'option que vous souhaitez régler dans le menu IMAGE.

2. Appuyez sur le bouton Enter pour ajuster.

3. À la fin de votre réglage, appuyez sur le bouton Entrez pour enregistrer et revenir au menu précédent.

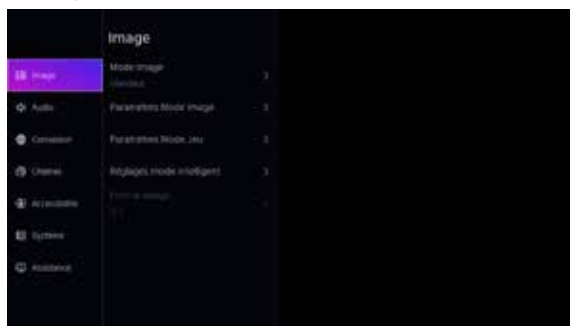

Mode image

Appuyez sur la touche **▼** / **▲** pour choisir le mode image, appuyez ensuite sur la touche **▼** / **▲** & Entrez pour effectuer le choix. (En option : Standard/Cinéma jour/Cinéma nuit/Dynamique/Sports).

Rapport d'aspect

Réglez le rapport d'aspect pour étirer ou faire un zoom sur votre image.

Appuyez sur le bouton **▼** / **▲** pour sélectionner l'Aspect ratio.

Appuyez sur le bouton **◀** / **▶** pour sélectionner Automatique/16:9/4:3/Panoramique/Zoom vidéo/Direct.

Mode jeu

Appuyez sur le bouton **▼** / **▲** pour sélectionner, et appuyez sur **◀** / **▶** pour sélectionner Mettre en marche/Arrêter.

Paramétrage du mode image

Appuyez sur **▼** / **▲** pour sélectionner, et appuyez sur **▶** & ENTREZ pour saisir.

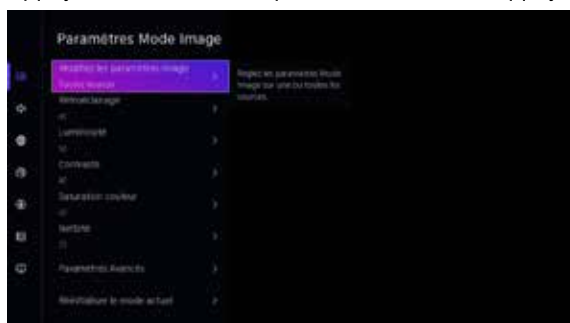

Configuration initiale

SON

Appuyez sur le bouton MENU pour afficher le menu principal. Appuyez sur la touche 【▼】 / 【▲】 pour sélectionner SON dans le menu principal,

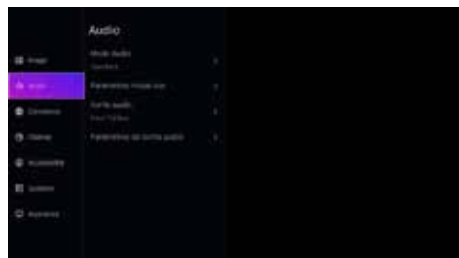

Appuyez sur la touche 【▼】 / 【▲】 pour sélectionner l'option que vous souhaitez ajuster dans le menu

2. Appuyez sur la touche Entrez pour ajuster.

3. À la fin de votre réglage, appuyez sur le bouton Entrez pour enregistrer et revenir au menu précédent.

Sortie audio

Appuyez sur le bouton 【▼】 / 【▲】 pour sélectionner les Sortie audio.

Appuyez sur la touche ENTREZ/ 【▶】 afin d'accéder au sous-menu.

puis appuyez sur la touche 【▼】 / 【▲】 pour sélectionner ARC/Haut-parleurs/SPDIF uniquement

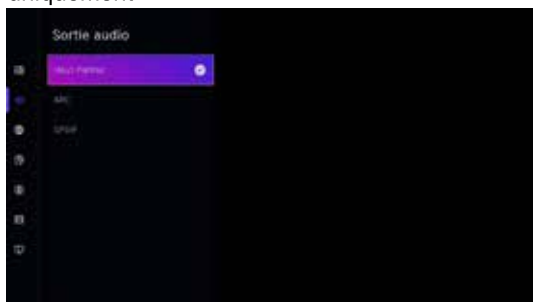

Remarque : Le Bluetooth est optionnel, la prise en charge de la fonction Bluetooth dépend de la configuration réelle !

Réseau

Appuyez sur la touche MENU pour afficher le menu principal. Appuyez sur la touche 【▼】 / 【▲】 pour sélectionner Réseau dans le menu principal.

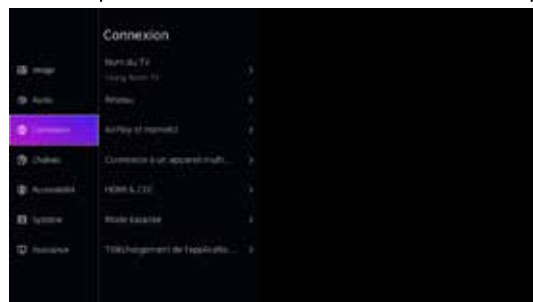

Configuration initiale

Appuyez sur la touche **【▼】/【▲】** pour sélectionner : Configuration réseau/ Connexion Internet/Réveil sur réseau sans fil/ Réveil sur réseau local.

Chaîne

Appuyez sur la touche MENU pour afficher le menu principal. Appuyez sur la touche **【◀】/【▶】** pour sélectionner Chaîne.

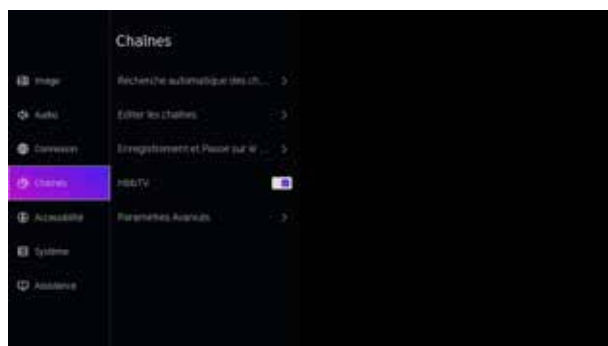

Appuyez sur la touche **【▼】/【▲】** pour sélectionner l'option que vous souhaitez régler dans le menu Chaîne

2. Appuyez sur la touche Entrez pour ajuster.

3. À la fin de votre réglage, appuyez sur la touche Entrez pour enregistrer et revenir au menu précédent.

Accessibilité

Appuyez sur la touche MENU pour afficher le menu principal.

Appuyez sur la touche **【▼】/【▲】** pour sélectionner Accessibilité dans le menu principal.

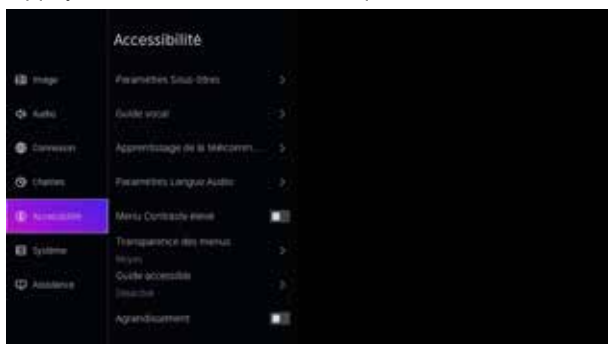

Systeme

Systeme

Appuyez sur le bouton MENU pour afficher le menu principal.

Appuyez sur la touche 【▼】 / 【▲】 pour sélectionner Systeme dans le menu principal

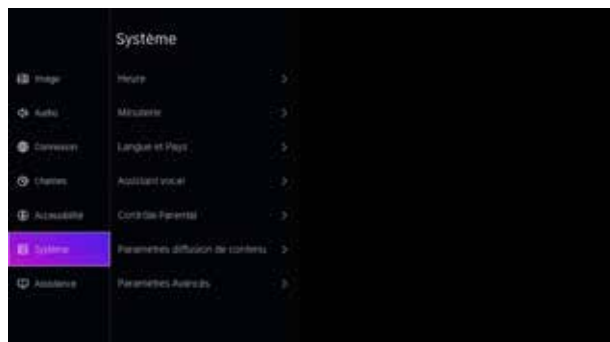

Appuyez sur la touche 【▼】 / 【▲】 pour sélectionner l'option que vous souhaitez ajuster dans le menu Systeme.

2. Appuyez sur la touche Entrez pour ajuster.

3. À la fin de votre réglage, appuyez sur le bouton Entrez pour enregistrer et revenir au menu précédent.

Paramétrage des applications

Appuyez sur la touche 【▼】 / 【▲】 pour sélectionner le Paramétrage des applications

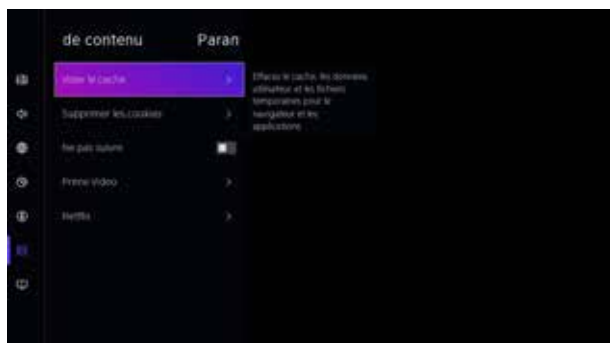

Systeme

Fonction HDMI/CEC

Appuyez sur la touche **【▼】/【▲】** pour sélectionner la fonction CEC, puis appuyez sur la touche Entrez pour entrer dans le sous-menu à sélectionner.

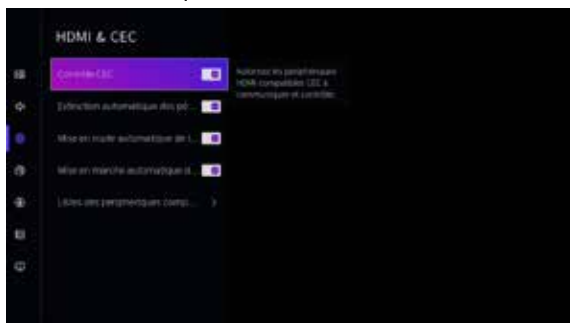

Appuyez sur la touche **▼/▲** pour sélectionner Contrôle CEC/Mise en marche automatique de l'appareil/Arrêt automatique de l'appareil/Mise en marche automatique du téléviseur/Listes des appareils CEC.

Remarque : Toutes les options ne sont disponibles que quand le contrôle CEC est activé.

Paramétrage avancé

Appuyez sur la touche **【▼】/【▲】** pour sélectionner Paramétrage avancé, puis appuyez sur le bouton ENTREZ / **【▶】** pour entrer

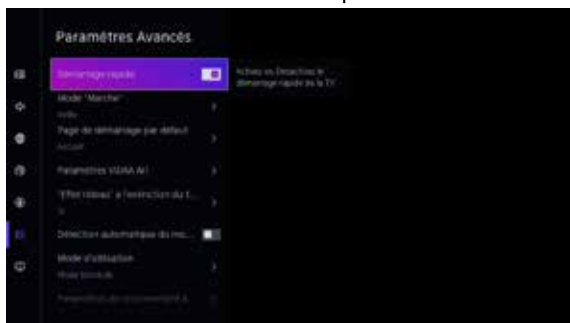

Assistance

Appuyez sur la touche **【▼】/【▲】** pour sélectionner Assistance, puis appuyez sur la touche ENTREZ / **【▶】** pour entrer



Systeme

Restaurer les paramètres d'usine par défaut

Appuyez sur la touche 【▼】 / 【▲】 pour sélectionner Restaurer les paramètres d'usine par défaut, puis appuyez sur la touche 【▶】ENTREZ pour entrer dans le sous-menu et sélectionner.

FR

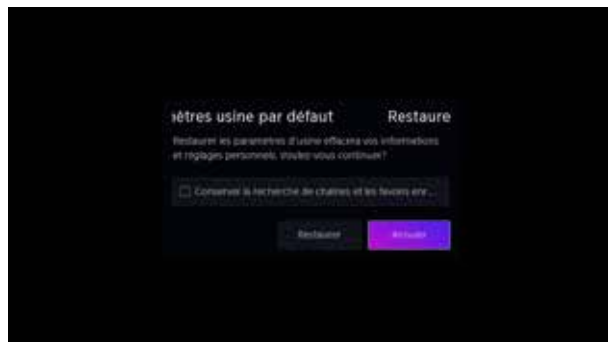

Contrôle parental

Définissez un mot de passe de contrôle parental pour empêcher les enfants de visionner certains contenus.



Activez le contrôle parental pour empêcher les enfants de voir certains contenus.

Si vous n'avez pas défini le code PIN auparavant, la fenêtre de création et de confirmation du code PIN s'affiche. À l'aide du pavé directionnel de la télécommande, créez le code PIN.

Si vous avez déjà défini le code PIN, la fenêtre de saisie du code PIN s'affiche.

- **Serrures**

Activez les verrous pour activer la fonction de contrôle parental.

Vous verrez d'autres paramètres de contrôle parental passer d'un état grisé à un état surligné. Lorsque cela se produit, les fonctions de **Block Time**, **Channel Block**, **Content Block**, **Input Block**, **App Block**, **Website Block** de **Reset to Default** sont disponibles.

- **Block Time**

Bloquez toute l'utilisation du téléviseur pendant une période définie, y compris la télévision en direct, le HDMI et les applications.

- **Channel Block**

Bloquez toutes les chaînes ou certaines d'entre elles lorsque vous activez la fonction de contrôle parental.

- **Content Block**

Certains programmes sont bloqués en fonction de la catégorie d'âge. Cette limite est contrôlée par le diffuseur.

- **Input Block**

Bloquer le contenu des appareils connectés à des entrées externes.

- **Website Block**

Définissez la plage d'URL à laquelle le navigateur peut accéder.

- **Reset to Default**

Restaurez le contrôle parental aux paramètres d'usine par défaut.

- **App Block**

Bloquez l'accès à certaines applications. Si une application que vous souhaitez restreindre n'apparaît pas ici, vérifiez les paramètres de contrôle parental dans l'application.

Dans certains pays/régions, par défaut, le navigateur et l'App Store sont bloqués. Si vous souhaitez les déverrouiller, sélectionnez **Paramètres > Système > Contrôle parental** et saisissez le code PIN. Sélectionnez le navigateur et l'App Store dans **App Block** et appuyez sur le bouton **OK**, vous verrez alors l'icône « cadenas » disparaître.

* **Les fonctions peuvent varier selon le produit.**

Médias

Médias

Appuyez sur la touche **【▼】/【▲】/【◀】/【▶】** pour sélectionner Médias sur la page d'accueil ou appuyez sur la touche **MEDIAS** de la télécommande, puis appuyez sur la touche **OK** pour accéder au Centre multimédia.



Médias

Appuyez sur la touche **【▼】/【▲】** pour sélectionner Vidéo ou Tout, et appuyez sur la touche **【▼】/【▲】/【◀】/【▶】** pour sélectionner Films. Appuyez sur la touche Menu pour afficher les options de réglage sur le côté gauche.



Audio

Appuyez sur la touche **【▼】/【▲】** pour sélectionner Audio ou Tout, appuyez ensuite sur la touche **【▼】/【▲】/【◀】/【▶】** pour sélectionner Musique.

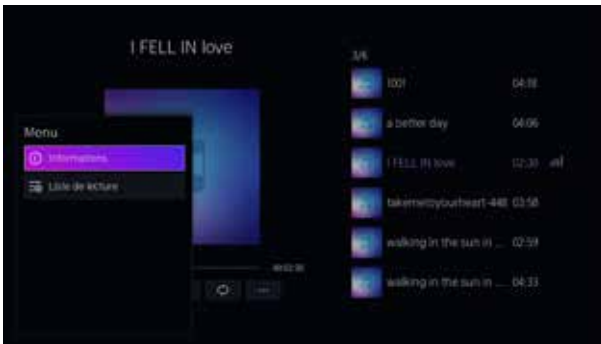

Image

Appuyez sur la touche **【▼】/【▲】** pour sélectionner Image ou Tout. Et appuyez sur la touche **【▼】/【▲】/【◀】/【▶】** pour sélectionner Image.



Assistance

FR

Alimentation coupée	<ul style="list-style-type: none"> • Contrôlez si le cordon d'alimentation est branché. S'il n'y a pas d'alimentation, débranchez le cordon, arrêtez pendant 60 secondes et branchez-le. Mettez le téléviseur en marche.
Mauvaise réception du signal	<ul style="list-style-type: none"> • Un image double ou fantôme pourraient être visible sur l'écran, s'il y ont des grands bâtiments ou des montagnes à votre proximité. Vous pouvez régler l'image manuellement : réglez la position de l'antenne externe. • Quand vous utilisez une antenne interne, parfois la réception du signal pourrait être plus difficile. Réglez la position de l'antenne pour une réception optimale. Si la réception ne s'améliore pas, il faut utiliser une antenne externe.
Pas de l'image	<ul style="list-style-type: none"> • Contrôlez si l'antenne à l'arrière du téléviseur est correctement branchée. • Contrôlez les autres chaîne, si le problème persiste.
Vidéo s'affiche sans son	<ul style="list-style-type: none"> • Augmentez le volume. • Contrôlez si le téléviseur est en mode Mute.
Ilyade son, mais le vidéo ne s'affiche pas ou est décoloré	<ul style="list-style-type: none"> • Réglez la contraste et Luminosité.
Bruits statiques influe la qualité du vidéo et son	<ul style="list-style-type: none"> • Contrôlez si l'antenne à l'arrière du téléviseur est correctement branchée.
Des lignes d'interférences sur l'écran	<ul style="list-style-type: none"> • Les appareils électriques, comme un sèche cheveux ou un aspirateur, pourrait provoquer des interférences avec votre téléviseur. Éteignez ces appareils.
La télécommande ne fonctionne pas	<ul style="list-style-type: none"> • Contrôlez si la confection plastique est enlevée de la télécommande. Essayez d'utiliser la télécommande plus proche du téléviseur. Contrôlez si les piles sont correctement insérées, ou changez les piles. • Le téléviseur se mets en mode Veille automatiquement si le téléviseur ne reçoit pas une réponse dans quelques minutes.
Pas de Vidéo	<ul style="list-style-type: none"> • Contrôlez si le câble HDMI est correctement branché au port, ou si le câble n'est pas plié.
Lignes verticales clignotent	<ul style="list-style-type: none"> • Entrez le menu principal et réglez le Centre V pour éliminer les lignes verticales.
Lignes Horizontales visibles	<ul style="list-style-type: none"> • Entrez le menu principal et réglez le Centre V pour éliminer les lignes horizontales.
Luminosité de l'écran est trop forte/faible	<ul style="list-style-type: none"> • Réglez la luminosité ou la contraste dans le menu principal.
Pas de réponse du PC	<ul style="list-style-type: none"> • Contrôlez si la résolution de l'écran du PC est compatible avec la résolution du téléviseur.
Lignes visible quand un dispositif est branché avec le port RCA	<ul style="list-style-type: none"> • Assurez-vous que vous utilisez un câble de bonne qualité.
Problèmes non résolus	<ul style="list-style-type: none"> • Débranchez le cordon d'alimentation et arrêtez pendant 30 secondes puis branchez-le. Si le problème reste non résolu, n'essayez pas de réparer le téléviseur vous-même. Veuillez contacter le service clientèle

Ne laissez pas votre téléviseur affichant un image statique ou immobile, comme un vidéo pausé ou l'affichage d'un menu pendant une longue période de temps, cela pourrait provoquer de dommage à l'écran et causer « un image résiduelle » ou « un image fantôme ».

Télécommande

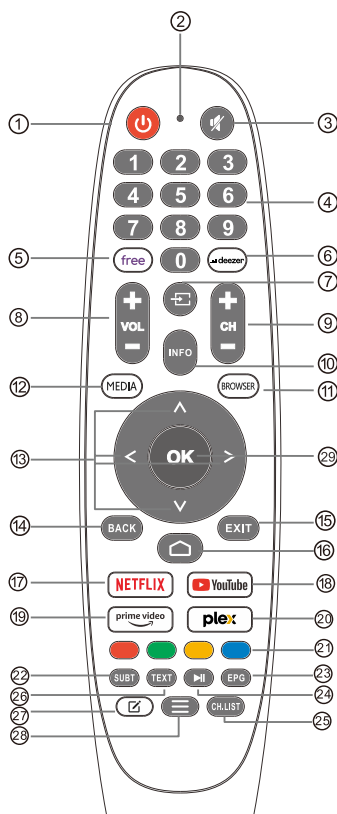

- 1 **POWER** : permet de faire passer le téléviseur de l'état de marche au mode de veille.
- 2 Il n'a aucun effet.
- 3 **MUTE** : coupe ou rétablit le son du téléviseur.
- 4 **0-9**: Les chiffres "0-9" sont utilisés pour entrer directement le numéro du canal.
- 5 **FREE**: Accéder à un contenu de télévision gratuit : FREE TV
- 6 **deezer**: Se connecte à deezer.
- 7 **Inputs**: Affiche/Sélectionne les options de source de signal.
- 8 **VOL+/-** : Appuyez pour augmenter/diminuer le niveau sonore.
- 9 **CH+/-**: Appuyez pour balayer les canaux.
- 10 **INFO**: Affiche les informations sur la chaîne en cours, telles que l'heure actuelle et le nom de la chaîne.
- 11 **BROWSER**: Se connecter à un navigateur.
- 12 **MEDIA** : Appuyez pour afficher les sources disponibles et sélectionner la source d'entrée de votre choix dans la liste .
- 13 **Boutons de navigation** : Curseur UP/LEFT/RIGHT/DOWN/DOWN.
- 14 **BACK**: Appuyez sur cette touche pour revenir en arrière dans les menus.
- 15 **EXIT** : Quitte la fonctionnalité en cours d'utilisation.
- 16 **HOME** : affiche l'écran d'accueil.
- 17 **NETFLIX**:
Se connecte à NETFLIX pour regarder des émissions de télévision et des films en ligne (connexion Internet requise).
- 18 **YouTube**:
Se connecte à YouTube (connexion Internet requise).
- 19 **Prime video** :
Se connecte à Prime video (connexion Internet requise).
- 20 **PLEX**: Se connecte au PLEX.
- 21 **BOUTONS COLORÉS** : Permet de déclencher des actions en fonction de l'affichage sur l'écran.
- 22 **SUBT** : Obtenir les sous-titres
- 23 **EPG** : Information sur l'ensemble des programmes en cours et à venir.
- 24 **Contrôle des médias** : Lecture / Pause
- 25 **CH.LIST**: Liste des chaînes
- 26 **TXT** : Appuyez sur cette touche pour accéder au télétexte pendant la lecture du programme.
- 27 **Personnalisation de l'application** : Personnalisation de l'application (Affiche une fenêtre permettant d'accéder aux réglages et paramètres.)
- 28 **Menu** : Affiche l'OSD (On Screen Display).
- 29 **OK** : Bouton **[OK]** de validation.

Garanties et limites de responsabilité

Garantie Qilive: conditions générales.

La garantie Qilive est une garantie commerciale offerte par SAS OIA, avec adresse au 200 rue de la recherche, 59650 Villeneuve d'Ascq, sur les produits à marque Qilive, et ce en sa qualité de constructeur.

La garantie Qilive s'applique sans préjudice de vos droits de bénéficiaire, gratuitement, de la garantie légale de conformité en vigueur dans les pays de commercialisation. Pour plus d'informations sur la garantie légale de conformité, veuillez consulter les CGV (Conditions Générales de Ventes) de votre distributeur.

Qu'est-ce qui est couvert par la garantie Qilive ?

Une garantie Qilive couvre la réparation ou le remplacement à fonctionnalités équivalentes de votre appareil Qilive s'il s'avère défectueux en raison d'un défaut matériel ou de fabrication pendant la période de garantie.

Les produits réparés ou remplacés peuvent inclure des composants et des équipements nouveaux et/ou reconditionnés.

Si le produit n'est ni réparable, ni remplaçable, Qilive le remboursera au prix d'achat mentionné sur la preuve d'achat.

Qu'est-ce qui n'est pas couvert par une garantie Qilive ?

Les appareils Qilive sont conçus et construits pour offrir des performances élevées en continu dans un environnement domestique normal. Si un appareil Qilive est utilisé selon l'utilisation prévue et qu'il tombe en panne pendant la période de garantie, il nous incombe de le réparer ou de le remplacer.

Toutefois, dans certaines circonstances, la garantie Qilive ne couvre pas la réparation ou le remplacement d'un appareil. Ces circonstances sont clairement indiquées. Les cas non couverts sont les suivants:

- Usure normale, y compris esthétiques (p. ex. rayures, bosses ou vandalisme) et les pièces qui peuvent s'user avec le temps (p. ex. fusible, courroie, pneu, frein, filtre, etc.)
- Dommages ou problèmes causés par une utilisation incorrecte ou non conforme à la plaque signalétique ou au manuel d'utilisation, un accident, une altération.
- Dommages causés par le non-respect des recommandations d'entretien de l'appareil.
- Utilisation ou stockage nuisible à la bonne conservation de l'appareil (oxydation, corrosion), d'utilisation d'énergie, d'emploi ou d'installation non conforme aux prescriptions du constructeur ou de négligences ou de l'utilisation de périphériques, logiciels ou consommables inadaptés.
- Utilisation professionnelle, collective, industrielle, commerciale du produit ou à des fins autres que des fins domestiques normales dans le pays où il a été acheté.
- Dommages causés par des sources externes telles que le transport, les intempéries, les pannes d'électricité ou les surtensions.
- Produits modifiés, ceux dont le scellé de garantie ou le numéro de série ont été endommagés, altérés, supprimés ou oxydés.
- Dommages causés par toute intervention effectuée par une personne non-agrèée.
- Mises à jour de logiciel, dues à un changement de paramètres réseau
- Dommages provenant d'éléments extérieurs à l'appareil (corps étrangers, insectes, etc.)
- Contenu des appareils - congélateur, lave-linge...- (denrées, vêtements,...)
- Défaillances du produit dues à l'utilisation de logiciels tiers pour modifier, changer adapter ou modifier l'existant.

Garanties et limites de responsabilité

- Défaillances du produit dues à l'utilisation sans les accessoires fournis avec le produit ou homologués par Qilive.

Le client doit faire son affaire personnelle de la sauvegarde régulière des données contenues sur son disque dur ou dans la mémoire interne de son appareil, et ce avant tout dépôt.

Qilive ne peut être tenu pour responsable de la perte ou de la destruction de données stockées ni des dommages aux logiciels consécutifs notamment à une restauration ou une panne.

De même, Qilive n'est pas tenu de vérifier que les cartes SIM / SD soient bien retirées des produits retournés.

Quelles sont les modalités de la garantie ?

Les modalités de la garantie Qilive sont les suivantes :

La garantie prend effet à la date d'achat (ou à la date de livraison si celle-ci est ultérieure).

Vous devez fournir une preuve de livraison/d'achat avant toute intervention sur votre appareil sous garantie. Veuillez noter que sans cette preuve, tout travail effectué sera facturé. Veuillez conserver votre reçu d'achat ou votre bon de livraison.

Toutes les interventions seront effectuées par Qilive ou ses agents autorisés.

Toute pièce remplacée devient la propriété de Qilive.

La garantie offre des avantages qui s'ajoutent à vos droits légaux en tant que consommateur et n'ont aucune incidence sur ceux-ci.

Comment faire valoir votre garantie Qilive ?

Pour demander la réparation ou remplacement de votre produit sous la garantie Qilive, pour tous pays autre que la France, rappez votre produit à l'accueil de votre lieu de vente muni de votre preuve d'achat (tel que le ticket de caisse), du produit et de ses accessoires fournis y compris ceux nécessaires à son bon fonctionnement (alimentation, adaptateur, etc.), avec son emballage d'origine. Pour une prise en charge en France, nous vous invitons à effectuer votre demande sur notre site : <https://auth.sav-login.auchan.fr>. Il est important d'avoir comme information la date d'achat, le modèle et le numéro de série ou d'IMEI (ces informations apparaissent généralement sur le produit, l'emballage ou votre preuve d'achat).

Quand la garantie entre-t-elle en vigueur ?

La garantie Qilive entre en vigueur à la date d'achat ou de livraison de votre appareil, la date la plus tardive étant retenue.

Votre produit est garanti par Qilive 3 ans pièces et main d'œuvre.

Les garanties Qilive sont-elles transférables ?

Les garanties Qilive sont transférables avec l'appareil, à condition que la preuve d'achat d'origine d'un revendeur reconnu soit fournie, ainsi que la preuve de tout changement de propriété de l'appareil, confirmant le bon état de fonctionnement de l'appareil lorsque le changement de propriétaire a eu lieu.

SMART TV

MANUAL DE INSTRUCCIONES

IMPORTANTE:

Por favor lea este manual cuidadosamente antes de leer y operar este TV. Mantenga este manual a la mano para una futura referencia

Índice



Información de Seguridad	46
Instrucciones de Seguridad Importantes	46
FICHA DEL PRODUCTO	49
Botones y Conexiones del TV.....	50
Botones y Conexiones del TV.....	50
Instalar y Conectar la TV.....	51
Instrucciones de instalación de las patas del TV	51
OSD.....	52
Primera instalación.....	52
Pantalla de Inicio	53
ENTRADA	53
Configuración Inicial.....	54
Sistema.....	57
Medios	60
Ayuda	62
Control Remoto	63
Garantía y límites de responsabilidad.....	64

ES

Información de Seguridad

	El signo de exclamación dentro de un triángulo equilátero pretende alertar al usuario de la presencia de una abertura importante en la documentación que acompaña al aparato.	PRECAUCIÓN
	Advertencia El símbolo del rayo con punta de flecha dentro de un triángulo equilátero tiene la intención de alertar al usuario de la presencia de voltaje peligroso no aislado dentro del gabinete del producto que puede ser de magnitud suficiente para constituir un riesgo de descarga eléctrica para las personas.	Riesgo de Descarga Eléctrica. No abrir. Se utilizan altos voltajes en la operación de este producto, para reducir el riesgo de descarga eléctrica, no retire la cubierta del gabinete, refiera el servicio a personal de servicio calificado. Si el televisor cambia o un ajuste grueso, las descargas eléctricas pueden resultar dañadas, no intente abrir una máquina de mantenimiento, los centros de contacto con el cliente necesitan una revisión.

Instrucciones de Seguridad Importantes

1. Lea estas instrucciones.
2. Conserve este manual de instrucciones.
3. Siga todas la advertencias.
4. Siga todas las instrucciones.
5. No utilice este equipo cerca del agua.
6. Limpie solamente con trapo suave y seco.
7. No bloquee las ranuras de ventilación. Instale de acuerdo con las Instrucciones del fabricante.
8. No Instale el equipo cerca de fuentes que emitan calor, como radiadores, hornos, estufas u otros aparatos (incluyendo amplificadores) que emitan calor.
9. No Intente evitar el propósito de la clavija polarizada. Este televisor está equipado con una clavija polarizada (una pata más ancha que la otra). Esta clavija debe ajustarse correctamente en el toma corriente. Esta es una característica de seguridad. Si no es posible introducir completamente el enchufe, pruebe Invertíendola. Si aun no es posible, consulte a un electricista para reemplazar el enchufe por uno apropiado.
10. Proteja el cable de alimentación de ser pisado o ser doblado, particularmente en la clavija y en la parte donde se une con el equipo.
11. Use solamente los accesorios especificados por el fabricante.
12. Use solamente los muebles o repisas recomendadas por el fabricante o vendidos junto con el equipo. Cuando es usado un mueble o repisa Inestable tenga mucho cuidado, puede caer el equipo y ocasionar algún daño personal.
13. Desconecte el equipo durante tormentas eléctricas o cuando no se use por un largo tiempo.
Precaución:
14. Para reducir el riesgo de descarga eléctrica no exponga este aparato a la lluvia o humedad.
15. Donde el conector principal es usado como el dispositivo de desconexión, el dispositivo desconectado debe permanecer listo para operar.
16. El contacto debe ser Instalado cerca del equipo y debe tener fácil acceso.
17. Este equipo debe colocarse en un ambiente donde la ventilación no sea buena, tal como un librero o un lugar cerrado, a menos que se le proporcione buena ventilación.
18. El aparato no debe ser expuesto a goteo o salpicaduras y no se debe colocar objetos llenos de líquidos como vasos sobre el aparato.
19. No coloque alguna fuente de peligro sobre el aparato (ej. objetos llenos de líquidos, velas).
20. Montaje en la pared o cielo- El electrodoméstico debe ser instalado en la pared o cielo solamente como fue recomendado por el fabricante.
21.  Nunca coloque el TV, control remoto o baterías cerca de flamas u otras fuentes de calor, incluyendo la luz directa del sol. Para prevenir la propagación de fuego, mantener las velas u otras flamas retirados del TV, control remoto y baterías todo el tiempo.
22. La terminal para USB debe ser cargada con 0.5 A bajo operación normal
Estas instrucciones de servicio son para usar únicamente por personal cualificado. Para reducir el riesgo de descarga eléctrica no lleve a cabo ninguna reparación ni servicio a parte de los contenidos en las instrucciones de operación, a menos que usted esté cualificado.
23. Las baterías instaladas en la unidad no deben exponerse a un calor excesivo como el sol, el fuego o similares
24.  Este equipo es clase II o equipo electrico con doble aislado. Ha sido diseñado en una manera que no requiere conexión segura a tierra
25. La temperatura de operacion maxima es 45 grados centigrados.
La altitud maxima son 2000 metros.

Si el cable de alimentación está dañado, debe ser reemplazado por el fabricante, su agente de servicio técnico o personal cualificado para evitar riesgos.

El aparato debe utilizarse únicamente en climas templados.

Un televisor puede caerse y causar lesiones personales graves o la muerte. Muchas lesiones, especialmente en niños, pueden evitarse tomando precauciones sencillas como:

- SIEMPRE utilice armarios, soportes o métodos de montaje recomendados por el fabricante del televisor.
 - SIEMPRE utilice muebles que puedan soportar el televisor de forma segura.
 - SIEMPRE asegúrese de que el televisor no sobresalga del borde del mueble de apoyo.
 - SIEMPRE informe a los niños sobre los peligros de subirse a los muebles para alcanzar el televisor o sus controles.
 - SIEMPRE coloque los cables conectados al televisor de forma que no puedan tropezar con ellos, tirar de ellos ni agarrarlos.
 - NUNCA coloque el televisor en una ubicación inestable. • NUNCA coloque el televisor sobre muebles altos (por ejemplo, armarios o estanterías) sin fijar tanto el mueble como el televisor a un soporte adecuado.
 - NUNCA coloque el televisor sobre telas u otros materiales que puedan estar entre el televisor y los muebles que lo sostienen.
 - NUNCA coloque objetos que puedan tentar a los niños a trepar, como juguetes y mandos a distancia, sobre el televisor o los muebles donde se coloca.
- Si el televisor actual se va a conservar y reubicar, se deben aplicar las mismas consideraciones mencionadas anteriormente.

PRECAUCIÓN: Peligro de explosión si la pila se reemplaza incorrectamente. Reemplácela únicamente por una del mismo tipo o equivalente.

No se deben mezclar pilas de diferentes tipos ni pilas nuevas y usadas. Las pilas deben insertarse con la polaridad correcta. Las pilas agotadas deben retirarse del producto. Las pilas deben desecharse de forma segura. Deseche las pilas únicamente en contenedores de recogida específicos (consulte a su distribuidor para obtener más información) para proteger el medio ambiente.

Correcta eliminación del producto (desechos de equipos eléctricos y electrónicos)
(Aplicable en países con sistemas de recogida selectiva)

Esta marca en el producto, los accesorios o la documentación indica que el producto y los accesorios electrónicos (como cargador, auriculares, cable USB) no se deben desechar junto al resto de la basura doméstica. Para prevenir posibles daños al entorno ambiental o a las personas por una eliminación incontrolada, cuando decida desprenderse del aparato debe acudir a un centro de reciclaje donde se promueva la reutilización sostenible de los recursos materiales.

Los usuarios particulares pueden ponerse en contacto con el centro donde adquirieron el aparato o con alguna oficina municipal donde le informarán de dónde debe depositar el electrodoméstico para su reciclaje.

Los comerciantes deben ponerse en contacto con el distribuidor y comprobar los términos y las condiciones del contrato de compra. Este producto y sus accesorios electrónicos no se deben mezclar con otros desechos comerciales para su eliminación.



Products

Correcta eliminación de las pilas de este producto
(Aplicable en países con sistemas de recogida selectiva)

Esta marca en las pilas, el manual o el embalaje indica que las pilas de este producto no se deben desechar junto con los residuos domésticos al término de su vida útil. Cuando está indicado, los símbolos químicos Hg, Cd o Pb indican que las pilas contienen mercurio, cadmio o plomo que superan los niveles de referencia de la directiva CE 2006/66. Si las pilas no se eliminan adecuadamente, estas sustancias pueden causar daños a la salud humana y al medio ambiente.

Para proteger los recursos naturales y promover la reutilización de los materiales, separe las pilas de otros tipos de basura doméstica y recíclelas en su sistema local de recogida gratuita de pilas.



Battery

PRECAUCIÓN:



A fin de prevenir posibles lesiones auditivas, no escuche a niveles de volumen elevados por largos periodos de tiempo.

Consideraciones medioambientales

Temperatura de funcionamiento: 5°C a 35°C (41°F a 95°F)
Humedad de funcionamiento: 20% al 75%, sin condensación

Temperatura de almacenamiento: -15°C a 45°C (-5°F a 113°F)
Humedad de almacenamiento: 10% al 90%, sin condensación

Potencia máxima del transmisor Wi-Fi: 100 mW a 2,4 GHz-2,4835 GHz

ADVERTENCIA

Nunca coloque un televisor en un lugar inestable. Un televisor puede caer y causar lesiones personales graves o la muerte. Muchas lesiones, especialmente en los niños, se pueden evitar tomando precauciones simples como:

1. El uso de armarios o soportes recomendados por el fabricante del televisor.
2. Utilizar únicamente muebles que puedan soportar de forma segura el televisor.
3. Asegurarse de que el televisor no sobresalga del borde de los muebles de soporte.
4. No colocar el televisor sobre muebles altos (por ejemplo, armarios o librerías) sin anclar tanto el mueble como el televisor a un soporte adecuado.
5. No colocar el televisor sobre telas u otros materiales que puedan estar ubicados entre el televisor y los muebles de soporte.
6. Educar a los niños sobre los peligros de subirse a los muebles para alcanzar el televisor o sus controles.

Si su televisor existente está siendo guardado y reubicado, se deben aplicar las mismas consideraciones que las anteriores.

Tornillo para montaje en pared: 22-24 pulgadas M4, 28-75 pulgadas M6, 77 pulgadas M8, 85 pulgadas M6, 100 pulgadas M8
Nota: no colgarlo en ángulo para evitar el riesgo de caída.

ES

El código QR y la secuencia de números como "ZJMSTxxxx-yyy-zzzzz" en el paquete y en el armario trasero de la TV se refieren a la producción de televisión.



Los términos HDMI, Interfaz Multimedia de Alta Definición HDMI y el logotipo de HDMI son marcas comerciales o marcas comerciales registradas de HDMI Licensing LLC en los Estados Unidos y otros países.



Fabricado bajo licencia de Dolby Laboratories. Dolby, Dolby Audio y el símbolo de la doble-D son marcas comerciales de Dolby Laboratories Licensing Corporation.



El producto cumple con las normas de seguridad vigentes en la UE para el grupo de productos en cuestión.



El producto no contiene cadmio.

FICHA DEL PRODUCTO

Modelo N.º	Q50US251B
Categoría de eficiencia energética para el Rango Dinámico Estándar (SDR) (de A a G)	E
Demanda de energía del modo encendido para el Rango Dinámico Estándar (SDR) (W)	53kWh
Categoría de eficiencia energética en el modo de Alto rango dinámico (HDR) (de A a G)	54kWh
Resolución de la pantalla (Horizontal x Vertical) (píxeles)	3840 x 2160 px
Diagonal de la pantalla (cm / pulgadas)	126cm/50"

El número de registro EPREL es el siguiente: 2338922

Las fichas de información del producto se pueden consultar mediante el código QR:



Botones y Conexiones del TV

Botones del TV

Nota: La posición y disposición de los botones y conexiones para diferentes modelos pueden variar.

Uno claves:

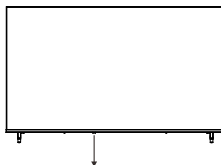

Presione este botón en el modo de espera para encender / apagar el televisor.

Conexiones

Nota: Las siguientes son las diversas conexiones disponibles. La posición y disposición de las conexiones difieren según el modelo.

	Mini AV Puerto de entrada de TV para conectar el cable Mini AV		Entrada USB Conecte aquí un dispositivo USB para reproducir sus archivos multimedia.
	Entrada HDMI Entrada de señal digital desde el conector de video HDMI.		Salida Óptica Conecte el receptor SPDIF.
	ANT 75 Conecte la entrada de antena / televisión por cable (75 / VHF/UHF)		RJ45 Conéctate a Internet.
	Lector de CI La entrada del lector de tarjetas CI (interfaz común) requiere CAM (módulo de acceso condicional) utilizado para la televisión de pago.		Salida de auriculares Cuando se conectan los auriculares, se deshabilitan los altavoces (Algunos modelos sin esta interfaz)



* No toque ni se acerque a los conectores HDMI y USB y no permita que las descargas electrostáticas interfieran con el funcionamiento de estos conectores en el modo de funcionamiento USB, de lo contrario, el televisor dejará de funcionar o el televisor dejará de funcionar.

Botones y Conexiones del TV

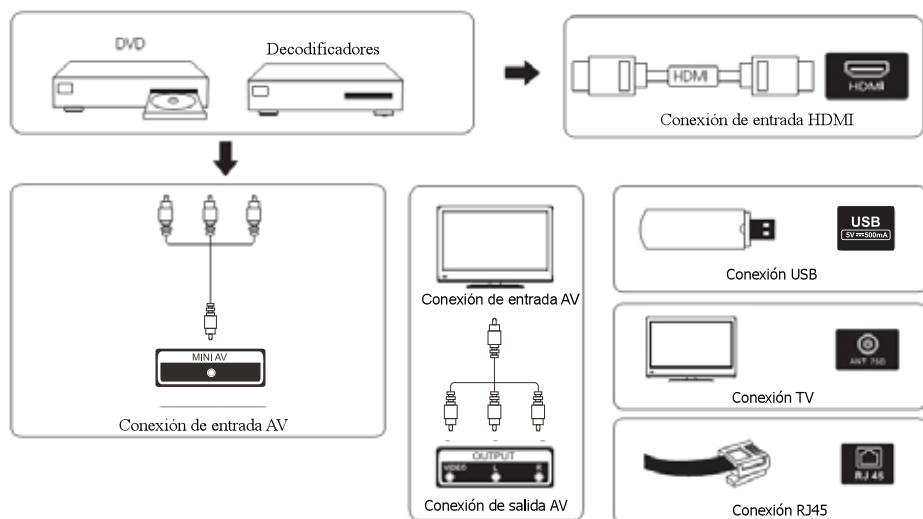

Instalar y Conectar la TV

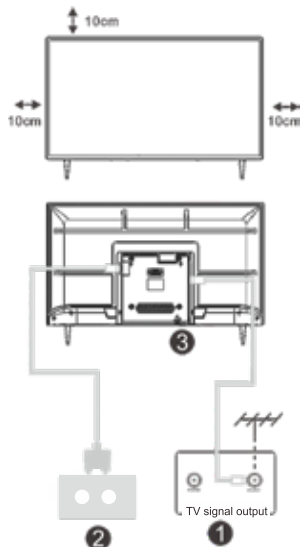

Cable de alimentación

Instalar su TV

Coloque su televisor en un lugar que pueda soportar peso del televisor. Para evitar el peligro, no monte el televisor cerca del agua o calor extremo (como un horno, fuente de luz o vela). No bloquee la ventilación en la parte posterior del televisor.

Conecte la fuente de señal y la fuente de electricidad

1. Conecte el cable de la antena a la conexión RF en la parte posterior o lateral del televisor, y/o el cable HDMI de la fuente de señal a las entradas HDMI en la parte posterior o lateral del televisor.
2. Conecte el cable de alimentación al televisor (2) y luego a la fuente de alimentación principal. (AC 100-240V~50/60Hz) El cable de alimentación incluido solo es adecuado para este modelo.

Encender el TV

3. Mientras está en modo de espera, la luz indicadora de encendido estará roja. Presione el botón de encendido en el televisor o el control remoto. La luz cambiará a verde.

Nota: Si el modelo tiene una ranura para tarjeta CI en la parte superior. Puede encontrar el protector de silicona para la ranura de la tarjeta CI en la bolsa de accesorios (para los modelos sin ranura para tarjeta CI, no hay protector de silicona), si no usa la tarjeta CI, inserte el protector de silicona en la ranura.



Nota: Imagen solo con fines de referencia.

Instrucciones de instalación de las patas del TV

1. Abra la caja, retire el televisor, los accesorios y el soporte (algunos modelos no tienen soporte).
2. Para evitar daños al televisor, extienda un paño suave y coloque la pantalla del televisor hacia el paño, fijando la base del soporte al televisor con tornillos.
3. Asegure el soporte con los tornillos y conéctelo al televisor.
4. La instalación está completa.

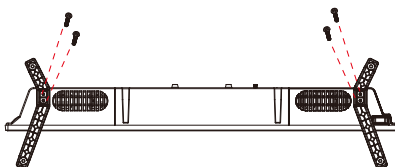

Nota:

Los dibujos son sólo para información. Por favor, preste atención a los detalles de su apoyo.

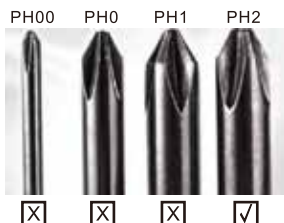

Para que sea más cómodo para atornillar la base y evitar el riesgo de daños y rayazos, use un tipo de destornillador PH2.

Primera instalación

Primera instalación

Por favor, de acuerdo con el Consejo de Texto para la Configuración por primera vez.

Presione el botón **【▼】 / 【▲】** para seleccionar el Idioma.

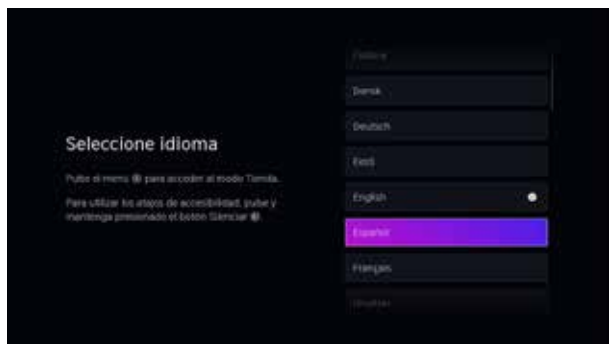

ES

Asegúrese de que el dispositivo se haya conectado, luego presione los botones **【▼】 / 【▲】 /** para seleccionar el nombre del televisor.



Pantalla de Inicio

Pantalla de Inicio

Presione el botón  y puede ingresar a la PANTALLA DE INICIO.



*En algunos países, la pantalla de inicio puede variar respecto a la imagen anterior. Consulte el producto para más

- Administrar aplicaciones.
- Simplemente seleccione el elemento que desea mover y luego presione el botón  para administrar.

ENTRADA

Entrada

Presione los botones **【▼】 / 【▲】** para seleccionar el menú de entradas.

Presione INTRO para seleccionar la entrada.



Configuración Inicial

Imagen

Presione [MENU] para ingresar al menú principal, presione 【▼】 / 【▲】 para seleccionar el menú de imagen.

1. Presione los botones 【▼】 / 【▲】 para seleccionar la opción que desea ajustar en el menú IMAGEN.
2. Presione el botón INTRO para ajustar.
3. Después de terminar el ajuste, presione el botón INTRO para guardar y volver al menú anterior.

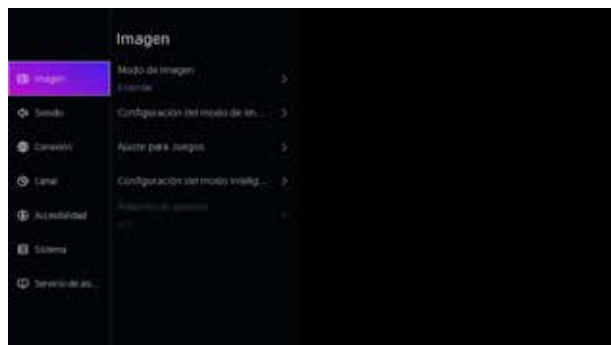

Modo de Imagen

Presione el botón 【▼】/【▲】 para seleccionar el modo de imagen, luego presione el botón 【▼】 / 【▲】 y INTRO para seleccionar.

(Opcional: Estándar/Cinema day/Cinema night/Dinámico/Deportivo).

Relación de aspecto

Ajuste la relación de aspecto para estirar o acercar la imagen.

Presione los botones ▼/▲ para seleccionar la relación de aspecto.

Presione los botones ◀/▶ para seleccionar Automático/16:9/4:3/Panorámico/Zoom de película/Directo.

Modo de Juego

Presione 【▼】 / 【▲】 para seleccionar, y presione 【◀】 / 【▶】 para seleccionar Encendido/Apagado.

Configuración del Modo de Imagen

Presione 【▼】 / 【▲】 para seleccionar, y presione 【▶】 y INTRO para ingresar.

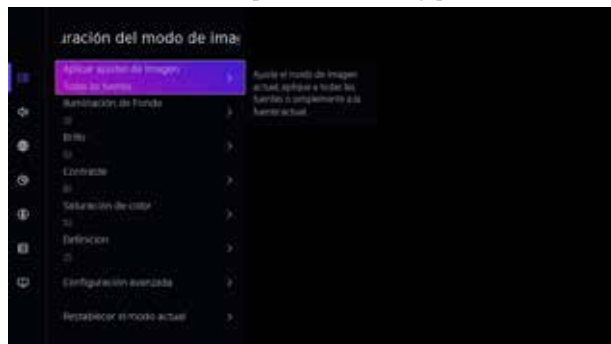

Configuración Inicial

Sonido

Presione el botón MENU para mostrar el menú principal. Presione los botones 【▼】/【▲】 para seleccionar SONIDO en el menú principal.



1. Presione los botones 【▼】/【▲】 para seleccionar la opción que desea ajustar en el menú de SONIDO.
2. Presione el botón INTRO para ajustar.
3. Después de terminar el ajuste, presione el botón INTRO para guardar y volver al menú anterior.

Salida de Audio

Presione los botones 【▼】 / 【▲】 para seleccionar los Salida de Audio.

Presione los botones INTRO/ 【▶】 para ingresar al submenú.

luego presione los botones 【▼】 / 【▲】 para seleccionar solo la ARC/Altavoz de TV/Solo SPDIF

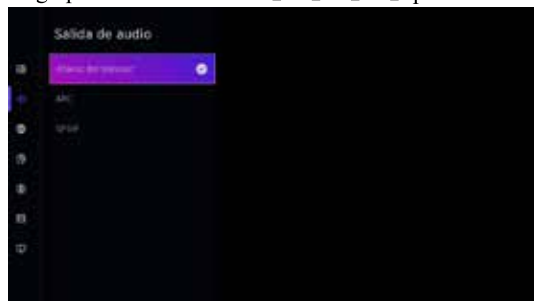

Nota: El Bluetooth es opcional, la compatibilidad con la función Bluetooth está sujeta a la configuración real.

Red

Presione el botón MENU para mostrar el menú principal. Presione los botones 【▼】/【▲】 para seleccionar Red en el menú principal.

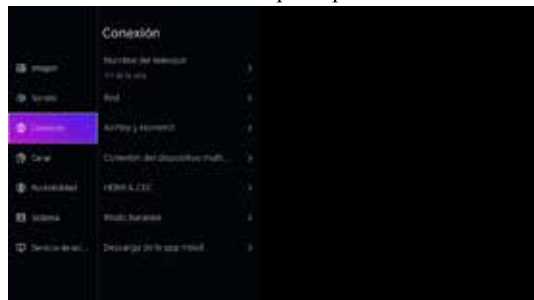

Configuración Inicial

Presione los botones **【▼】** / **【▲】** para seleccionar: Configuración de red/Conexión a Internet/Activación de red inalámbrica/Activación de LAN.

Canal

Presione el botón MENU para mostrar el menú principal. Presione los botones **【◀】**/**【▶】** para seleccionar Canal.

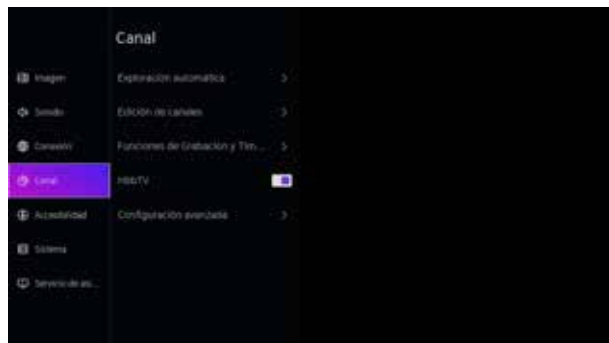

ES

1. Presione los botones **【▼】** / **【▲】** para seleccionar la opción que desea ajustar en el menú Canales.
2. Presione el botón INTRO para ajustar.
3. Después de terminar su ajuste, presione el botón INTRO para guardar y volver al menú anterior.

Accesibilidad

Presione el botón MENU para mostrar el menú principal.

Presione los botones **【◀】** / **【▶】** para seleccionar Accesibilidad en el menú principal.

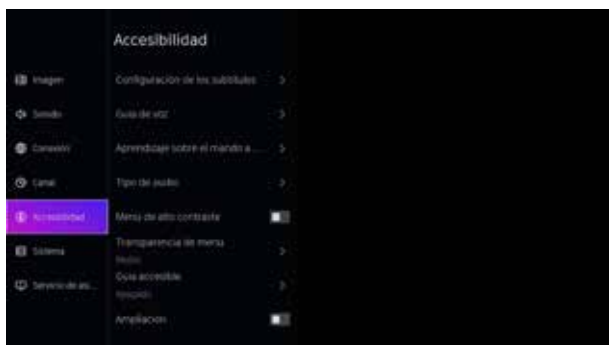

Sistema

Sistema

Presione el botón MENU para mostrar el menú principal.

Presione los botones **【◀】 / 【▶】** para seleccionar Sistema en el menú principal.

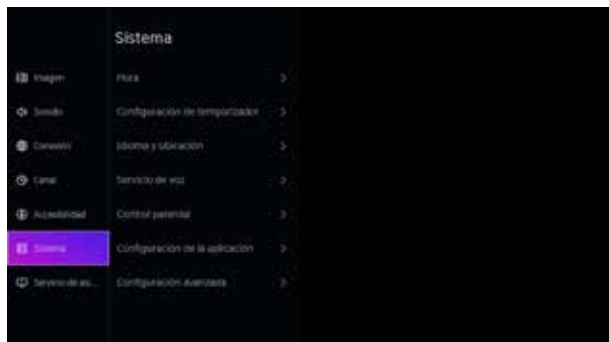

1. Presione los botones **【▼】 / 【▲】** para seleccionar la opción que desea ajustar en el menú Sistema.

2. Presione el botón INTRO para ajustar.

3. Después de terminar su ajuste, presione el botón INTRO para guardar y volver al menú anterior.

Configuración de la Aplicación

Presione los botones **【▼】 / 【▲】** para seleccionar la configuración de la aplicación.

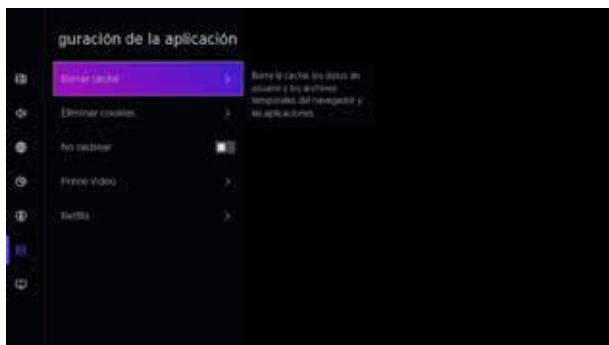

Sistema

Función HDMI/CEC

Presione los botones **【▼】** / **【▲】** para seleccionar la función CEC, luego presione el botón INTRO para ingresar al submenú para seleccionar.

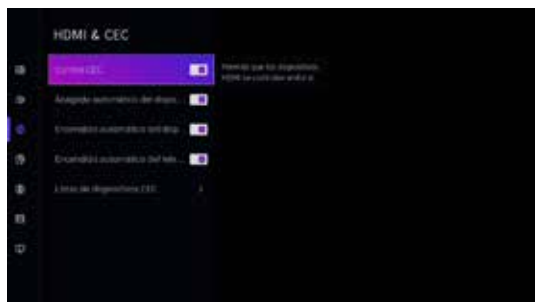

Presione los botones **▼/▲** para seleccionar Control de CEC/Encendido Automático del Dispositivo/Apagado Automático del Dispositivo/Encendido Automático del Televisor/Listas de Dispositivos de CEC.

Nota: Todas las opciones están disponibles solo cuando el Control CEC selecciona Activado.

Configuración Avanzada

Presione los botones **【▼】** / **【▲】** para seleccionar Configuración avanzada, luego presione el botón INTRO / **【▶】** para ingresar.

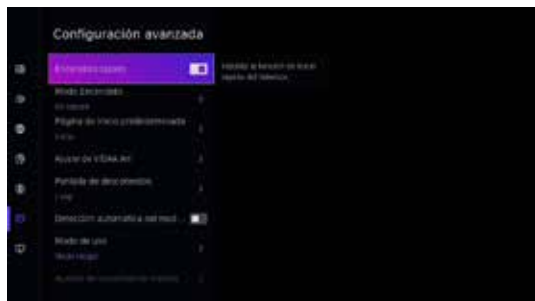

Soporte

Presione los botones **【▼】** / **【▲】** para seleccionar Soporte, luego presione el botón INTRO/ **【▶】** para ingresar.



Sistema

Restaurar a los valores predeterminados de fábrica

Presione los botones **【▼】/【▲】** para seleccionar Restaurar a los valores predeterminados de fábrica, luego presione el botón INTRO / **【▶】** para ingresar al submenú y seleccionar.

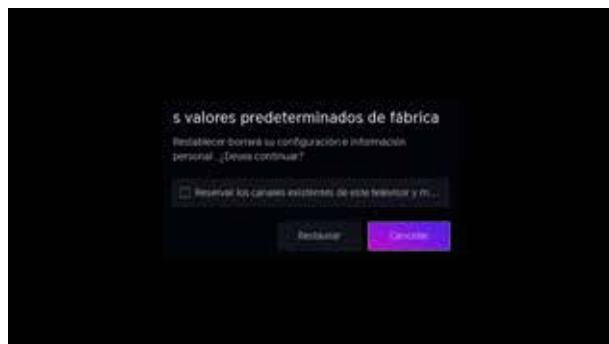

Control parental

Establezca una contraseña de control parental para evitar que los niños vean cierto contenido.



Activa el Control parental para evitar que los niños puedan ver determinados contenidos.

Si no has configurado el código PIN antes, aparecerá la ventana de creación y confirmación del PIN. Utiliza el D-pad del mando a distancia para crear el código PIN.

Si has configurado el código PIN antes, aparecerá la ventana de introducción del PIN.

• Bloqueos

Activa los bloqueos para habilitar la función de Control parental.

Verás que otras configuraciones de Control parental cambian de un estado atenuado a resaltado. Cuando esto ocurre, las funciones de Bloqueo de tiempo, Bloqueo de canal, Bloqueo de contenido, Bloqueo de entrada, Bloqueo de aplicación, Bloqueo de sitio web o Restablecer a valores predeterminados están disponibles para configurar.

• Bloqueo de tiempo

Bloquea todo el uso del televisor durante un periodo de tiempo definido, incluida la televisión en directo, HDMI y las aplicaciones.

• Bloqueo de canal

Bloquea todos los canales o canales individuales cuando activas la función de Control parental.

• Bloqueo de contenido

Ciertos programas están bloqueados por clasificación por edad. Esto lo controla la emisora.

- **Bloqueo de entrada**

Bloquea el contenido de los dispositivos que están conectados a entradas externas.

- **Bloqueo de sitio web**

Establece el rango de URL a las que puede acceder el navegador.

- **Restablecer valores predeterminados**

Restablecer el Control parental a la configuración predeterminada de fábrica.

- **Bloqueo de aplicaciones**

Bloquear el acceso a determinadas aplicaciones. Si una aplicación que desea restringir no aparece aquí, verifique la configuración del Control parental en la aplicación.

En algunos países/regiones, de forma predeterminada, el Navegador y la App Store están bloqueados.

Si desea desbloquearlos, seleccione **Configuración > Sistema > Control parental** e ingrese el código PIN.

Seleccione el Navegador y la App Store en Bloqueo de aplicaciones y presione el botón Aceptar ; luego, verá que el ícono del "candado" desaparece.

* **Las funciones pueden variar según el producto.**

Medios

Medios

Presione los botones **【▼】 / 【▲】 / 【◀】 / 【▶】** para seleccionar Medios en la página de inicio o presione el botón MEDIOS en el control remoto y presione el botón ACEPTAR para ingresar al Centro de medios.



Medios

Presione los botones **【▼】/【▲】** para seleccionar Video o Todo, y presione los botones **【▼】/【▲】/【◀】/【▶】** para seleccionar películas. Presione el botón Menú para mostrar las opciones de configuración en el lado izquierdo.

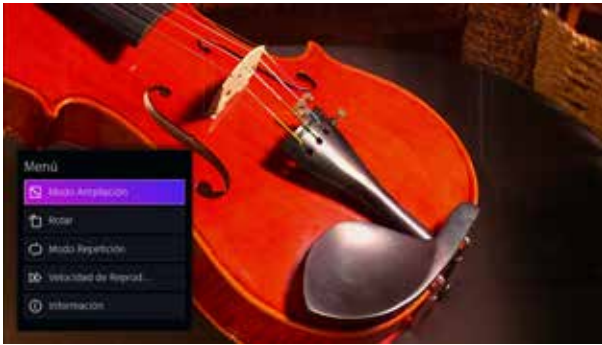

Audio

Presione los botones **【▼】/【▲】** para seleccionar Audio o Todo, y presione los botones **【▼】/【▲】/【◀】/【▶】** para seleccionar Música.

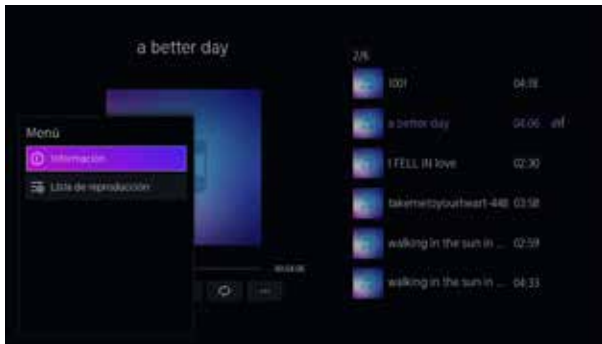

Imagen

Presione los botones **【▼】/【▲】** para seleccionar Imagen o Todo, y presione los botones **【▼】/【▲】/【◀】/【▶】** para seleccionar Imagen.



Ayuda

No hay energía	<ul style="list-style-type: none"> ● Inspecciona si el cable CA de TV esté conectado correctamente o no. Si todavía no hay energía, por favor desconecta el enchufe, y reconéctalo a la toma de corriente después de 60 segundos. Vuelve a encender la energía.
La señal no está recibida correctamente	<ul style="list-style-type: none"> ● Es posible aparecer imágenes dobles o fantasmas en tu TV si existe edificios altos o montañas cerca al lugar en donde estás. Puedes ajustar la imagen mediante la operación manual: consultar las instrucciones de regulación de nonio, o ajustar la dirección de la antena exterior. ● Si uses una antena interior, la recepción de señal puede ser más difícil bajo algunas circunstancias. Ajusta la dirección de la antena para realizar una recepción óptima. Si tal manera no puede mejorar la recepción de señal, debes cambiar a una antena exterior.
No hay imagen	<ul style="list-style-type: none"> ● Inspecciona si la antena en el dorso de la TV esté conectada correctamente o no. ● Cambia a otros canales para ver si aún ocurre el mismo problema.
Video sin audio	<ul style="list-style-type: none"> ● Trata de aumentar el volumen. ● Inspecciona si el sonido de TV esté en modo silencioso o no.
Audio sin vídeo o con vídeo descolorido	<ul style="list-style-type: none"> ● Trata de ajustar el contraste y brillo.
Ruido estático afecta la calidad de video y audio	<ul style="list-style-type: none"> ● Inspecciona si la antena en el dorso de la TV esté conectada correctamente o no.
Rayas en la pantalla	<ul style="list-style-type: none"> ● Es posible que los aparatos domésticos como el secador de pelo o aspiradora están interfiriendo a tu televisión. Apaga estos aparatos.
Remoto no funciona	<ul style="list-style-type: none"> ● Asegura que la bolsa plástica que vino con el control remoto está quitado. Trata de usar el remoto en una distancia más corta de la TV. Inspecciona si la colocación de las baterías esté correcta o no, o trata de aplicar nuevas baterías al control remoto. ● La televisión podrá entrar al modo de espera cuando no recibe respuestas en unos minutos.
No video (modo de PC)	<ul style="list-style-type: none"> ● Por favor inspecciona si el cable esté conectado al puerto HDMI correctamente o no, o el cable esté doblado en algunos lugares.
Líneas verticales intermitentes (modo de PC)	<ul style="list-style-type: none"> ● Entra al menú principal, y ajusta la colocación vertical para eliminar las líneas verticales.
Desgarro horizontal (modo de PC)	<ul style="list-style-type: none"> ● Ajusta la colocación horizontal de la pantalla para eliminar las líneas horizontales.
Pantalla está demasiado brillante u oscura (modo de PC)	<ul style="list-style-type: none"> ● Ajusta el brillo o contraste en el menú principal.
No respuesta desde el PC	<ul style="list-style-type: none"> ● Inspecciona si la resolución de la pantalla de PC esté configurada a la resolución compatible para la TV.
Aparece líneas cuando un dispositivo está conectado al puerto RCA	<ul style="list-style-type: none"> ● Asegura que utilices el cable de buena calidad.
Problemas quedan sin resolver	<ul style="list-style-type: none"> ● Desenchufa el cable de energía y espera 30 segundos, luego reconéctalo a la toma de corriente. Si aún existe los problemas, no intentes a reparar la televisión por ti mismo. Por favor contacta con el centro de servicio.

ES

No deje que su televisor muestre una imagen estática, ya sea de un video en pausa, pantalla de menú, etc. durante un período prolongado de tiempo, ya que esto dañará la pantalla y puede provocar que la imagen se quemé.

Control Remoto

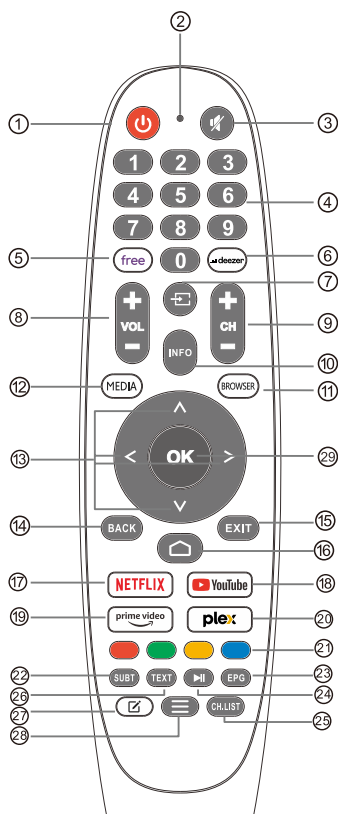

- 1 **POWER:** Cambia el televisor entre el modo de encendido y el de espera.
- 2 No tiene efecto.
- 3 **MUTE:** Silencia o restablece el sonido del televisor.
- 4 **0~9:** Las cifras "0-9" se utilizan para introducir directamente el número de canal.
- 5 **FREE:** Se conecta a FREE.
- 6 **deezer:** Se conecta al deezer.
- 7 **Inputs:** Muestra/Selecciona las opciones de la fuente de señal.
- 8 **VOL+/-:** Pulse para aumentar/disminuir el nivel de sonido.
- 9 **CH+/-:** Pulse para explorar los canales.
- 10 **INFO:** Muestra la información del canal actual, como la hora actual y el nombre del canal.
- 11 **BROWSER:** Se conecta al BROWSER.
- 12 **MEDIA:** Presione para mostrar las fuentes disponibles y seleccione la fuente de entrada deseada de la lista.
- 13 **Botones de navegación:** Cursor ARRIBA/IZQUIERDA/DERECHA/ABAJO.
- 14 **BACK:** Pulse para retroceder en los menús.
- 15 **EXIT:** Sale del menú OSD.
- 16 **HOME:** Muestra la pantalla de inicio.
- 17 **NETFLIX:** Se conecta a NETFLIX para ver programas de televisión y películas en línea (se requiere conexión a Internet).
- 18 **YouTube:** Se conecta a YouTube (se requiere conexión a Internet).
- 19 **Prime video :** Se conecta a Prime video (se requiere conexión a Internet).
- 20 **PLEX:** Se conecta a PLEX.
- 21 **BOTONES DE COLOR:** Hay funciones relacionadas con la EPG.
- 22 **SUBT :** SUBT.
- 23 **EPG :** Menú EPG.
- 24 **Control de medios:** Reproducción / Pausa
- 25 **CH.LIST:** Lista de canales
- 26 **TXT:** Pulse para entrar en el teletexto cuando reproduzca el programa.
- 27 **Personalización de la aplicación:** Personalización de la aplicación (pulsación larga bajo la página de inicio)
- 28 **Menú:** Muestra el OSD (On Screen Display)
- 29 **OK :** Botón de validación [OK] .

Garantía y límites de responsabilidad

Garantía Qilive: condiciones generales

La garantía Qilive es una garantía comercial ofrecida por SAS OIA, cuyo domicilio social se encuentra ubicado en 200 rue de la recherche, 59650 Villeneuve d'Ascq, en relación con los productos de la marca Qilive, en calidad de fabricante.

La garantía Qilive se aplicará sin perjuicio de sus derechos de beneficiarse, gratuitamente, de la garantía legal de conformidad que esté vigente en los países de comercialización. Para obtener más información sobre la garantía legal de conformidad, consulte las CGV (Condiciones generales de venta) de su distribuidor.

¿Qué está cubierto por la garantía Qilive?

Una garantía Qilive cubre la reparación o la sustitución de su aparato Qilive, con funciones equivalentes, en caso de que resulte defectuoso debido a un defecto material o de fabricación durante el periodo de garantía.

Los productos reparados o reemplazados podrán incluir componentes y equipos nuevos o reacondicionados.

Si el producto no se pudiera reparar ni sustituir, Qilive lo reembolsará al precio de compra indicado en el justificante de compra.

¿Qué es lo que no está cubierto por la garantía Qilive?

Los aparatos Qilive se diseñan y fabrican para que ofrezcan un alto rendimiento de manera continua, en un entorno doméstico normal. Si un aparato Qilive se utiliza según el uso previsto y se avería durante el periodo de garantía, nos encargaremos de repararlo o sustituirlo.

No obstante, en algunas circunstancias, la garantía Qilive no cubrirá la reparación ni la sustitución de un aparato. Esas circunstancias se indican claramente. Los casos no cubiertos son los siguientes:

- Desgaste normal, incluido el desgaste estético (p. ej., arañazos, abolladuras o vandalismo) y las piezas que pueden desgastarse con el tiempo (p. ej., fusibles, correas, neumáticos, frenos, filtros, etc.).
- Daños o problemas derivados de un uso incorrecto o no conforme con la placa de características o con el manual de instrucciones, un accidente o una modificación.
- Daños derivados del incumplimiento de las recomendaciones de mantenimiento del aparato.
- Utilización o almacenamiento perjudiciales para la conservación correcta del aparato (oxidación o corrosión); utilización de energía, manejo o instalación no conformes con las instrucciones del fabricante; negligencia o utilización de periféricos, software o consumibles no compatibles.
- Utilización profesional, colectiva, industrial o comercial del producto, o con fines distintos a los fines domésticos habituales en el país en el que se hubiera comprado.
- Daños derivados de fuentes externas, por ejemplo, transporte, intemperie, averías eléctricas o sobretensiones.
- Productos modificados y aquellos cuyo precinto de garantía o número de serie hayan sido dañados, alterados, suprimidos o estén oxidados.
- Daños causados por cualquier intervención que efectúe una persona no autorizada.
- Actualizaciones del software que se deban a un cambio de configuración de la red.
- Daños derivados de elementos externos al aparato (cuerpos extraños, insectos, etc.).
- Contenido de los aparatos —congelador, lavadora, etc.— (alimentos, prendas de ropa, etc.).

Garantía y límites de responsabilidad

- Fallos del producto que se deban al uso de paquetes de software de terceros para cambiar, adaptar o modificar el software existente.
- Fallos del producto derivados de no utilizar los accesorios suministrados con el producto u homologados por Qilive.

El cliente deberá encargarse de proteger con regularidad los datos guardados en su disco duro o en la memoria interna de su aparato antes de entregar el producto.

Qilive no se hará responsable de la pérdida o destrucción de datos almacenados ni por los daños causados en el software durante una operación de restauración o reparación.

Asimismo, Qilive no tendrá la obligación de comprobar que las tarjetas SIM o SD se hayan retirado de los productos devueltos.

¿Qué modalidades tiene la garantía?

Las modalidades de la garantía Qilive son las siguientes:

La garantía entrará en vigor en la fecha de compra (o en la fecha de entrega, si fuera posterior a la de compra).

Usted deberá presentar un justificante de entrega o compra antes de que se realice cualquier operación en el aparato que esté cubierta por la garantía. Tenga en cuenta que, si no tiene un justificante, se le facturarán los trabajos realizados. Conserve su justificante de compra o el albarán de entrega.

Todas las intervenciones serán realizadas por Qilive o sus agentes autorizados.

Toda pieza que se sustituya pasará a ser propiedad de Qilive.

La garantía ofrece ventajas que se sumarán a sus derechos legales como consumidor y que no afectarán a esos derechos.

¿Cómo puede reclamar su garantía Qilive?

Para solicitar la reparación o la sustitución de su producto cubierto por la garantía Qilive, en todos los países excepto en Francia, lleve el producto al mostrador de atención del lugar donde lo compró, con el justificante de compra (por ejemplo, el recibo de caja), con los accesorios incluidos, necesarios para su funcionamiento correcto (alimentación, adaptador, etc.), con su envase original. En el caso de Francia, basta con efectuar la solicitud en nuestra página web:

<https://auth.sav-login.auchan.fr>. Es importante que indique la fecha de compra, el modelo y el número de serie o de IMEI (esta información aparece, por lo general, en el producto, el envase o el justificante de compra).

¿Cuándo entra en vigor la garantía?

La garantía Qilive entrará en vigor en la fecha de compra o de entrega del aparato, la fecha que sea posterior.

Su producto contará con la garantía de Qilive durante 3 años, que cubrirá las piezas y la mano de obra.

¿Se pueden transferir las garantías Qilive?

Las garantías Qilive se pueden transferir con el aparato, siempre que se presente el justificante de compra original de un distribuidor autorizado, así como el justificante del cambio de propiedad del aparato, que confirme el buen estado de funcionamiento del aparato cuando se produjo el cambio de propiedad.

SMART TV

MANUAL DE INSTRUÇÕES

IMPORTANTE:

Leia atentamente este manual antes de instalar e operar a TV. Mantenha este manual à mão para referência



Conteúdo

Informação Relativa ÀS Precauções De Segurança.....	68
Precauções De Segurança Importantes	68
Ficha do produto.....	71
Botões E Interface De TV	72
Esquema De Conexão De Dispositivos Externos.....	72
Instalação E Ligação Da TV	73
Instrução De Instalação Do Suporte Da TV.....	73
OSD	74
Primeira instalação	74
PRINCIPAL	75
ENTRADA	75
Configuração Inicial	76
Sistema	79
Mídia.....	82
Ajuda	84
Controle Remoto	85
Garantias e limites de responsabilidade	86

Informação Relativa ÀS Precauções De Segurança

	Ponto de exclamação dentro do triângulo indica que a documentação do dispositivo contém as instruções importantes de manutenção e exploração técnica.	CAUTION RISK OF ELECTRIC SHOCK DO NOT OPEN
	Aviso O símbolo do relâmpago dentro do triângulo avisa o utilizador que alta voltagem que constitui o risco do choque elétrico está presente dentro do presente dispositivo.	O presente dispositivo funciona com alta tensão. Para reduzir o risco do choque elétrico, não remova o painel do corpo, recorra à ajuda do técnico qualificado. Se a TV foi danificada ou a instalação foi feita de modo incorreto - existe o risco do choque elétrico, não tente abrir o corpo da TV sozinho, para reparar tem que recorrer à ajuda do especialista.

Precauções De Segurança Importantes

- 1) Leia o manual.
- 2) Guarde o manual.
- 3) Fique atento a todos os avisos.
- 4) Siga todas as instruções.
- 5) Não utilize o presente dispositivo quando está perto de água.
- 6) Limpe apenas com um pano seco.
- 7) Não impeça que o fluxo de ar entre dentro do dispositivo, bloqueando os orifícios de ventilação.
- 8) Não instale este dispositivo perto de fontes de calor, tais como radiadores, aquecedores, fogões ou outros aparelhos (incluindo amplificadores) que produzem calor.
- 9) Não viole as funções de segurança do plugue bipolar ou plugue de aterramento. O plugue bipolar tem dois pinos, um dos quais é mais largo do que outro. O plugue de aterramento tem dois pinos comuns e o terceiro pino de aterramento. O contacto largo ou contacto de aterramento do plugue serve para garantir a sua segurança. Se o plugue não entra na tomada, consulte um electricista para trocar o plugue ou a tomada antiga.
- 10) Não pise nem dobre o cabo de alimentação, especialmente no local de conexão, junto à tomada elétrica ou saída do cabo do dispositivo.
- 11) Utilize apenas os dispositivos adicionais que estão autorizados pelo fabricante.
- 12) Fixe o dispositivo só no carrinho, suporte, tripé ou mesa indicados pelo fabricante ou vendidos junto com o dispositivo. Se usar o carrinho, tenha cuidado ao mover o dispositivo, porque o carrinho pode tombar. 
- 13) Desligue o dispositivo da tomada durante tempestades de raios ou quando não for utilizado por um longo período de tempo.
- 14) **Aviso:**
Para evitar o risco de inflamação ou choque elétrico, não exponha o dispositivo nos locais que têm líquidos ou humidade.
- 15) O cabo de alimentação é utilizado para desligar o dispositivo. O acesso ao cabo deve ser fácil.
- 16) A tomada deve estar perto do dispositivo e de fácil acesso.
- 17) Este dispositivo nunca deve ser colocado nas estantes de livros e prateleiras, se a ventilação suficiente lá não for assegurada ou as instruções do fabricante não forem seguidas.
- 18) O dispositivo não deve ser exposto aos pingos e salpicos. Os recipientes com água, por exemplo, vasos de flores não devem ser colocados encima do dispositivo.
- 19) Não coloque as fontes de perigo encima do dispositivo (ex.: recipientes com líquidos, velas acesas). 
- 20) Montagem na parede ou teto - O dispositivo deve ser colocado na parede ou teto em conformidade com as recomendações do fabricante.
- 21) Nunca coloque a TV, Controle Remoto e pilhas perto da lareira ou outras fontes de calor inclusive os raios solares diretos. Para evitar a propagação do fogo, mantenha sempre as velas ou outras fontes de fogo afastadas da TV, Controle Remoto e pilhas.
- 22) Para assegurar o funcionamento normal, não ligue na entrada USB os dispositivos com a potência maior de 0.5 A.
O presente manual de manutenção técnica é destinado para os especialistas qualificados. Para reduzir o risco do choque elétrico, não se mexa no dispositivo e não faça nada que não for descrito no presente manual do utilizador se não possuir da respetiva qualificação.
- 23) A bateria não deve ser exposta aos raios solares diretos, fogo e outras fontes de calor.
- 24) O presente dispositivo pertence à Classe II de aparelhos elétricos com isolamento duplo, por isso não precisa do aterramento.
- 25) A temperatura máxima para utilização do dispositivo - 45 graus, altura máxima - 2000 metros.

Se o cabo de alimentação estiver danificado, deverá ser substituído pelo fabricante, pelo seu agente de assistência ou por pessoa igualmente qualificada para evitar riscos.

O aparelho deve ser utilizado apenas em climas moderados.

Um aparelho de televisão pode cair, causando ferimentos pessoais graves ou a morte. Muitos ferimentos, principalmente em crianças, podem ser evitados tomando precauções simples como:

- Utilize SEMPRE armários, suportes ou métodos de montagem recomendados pelo fabricante do aparelho de televisão.
 - Utilize SEMPRE mobiliário que suporte com segurança o aparelho de televisão.
 - Certifique-se SEMPRE de que o aparelho de televisão não está a ultrapassar o bordo do móvel de suporte.
 - Eduque SEMPRE as crianças sobre os perigos de subir para cima dos móveis para alcançar a televisão ou os seus comandos.
 - Passe SEMPRE os fios e cabos ligados à sua televisão de modo a que não seja possível tropeçar, puxá-los ou agarrá-los.
 - NUNCA coloque um aparelho de televisão num local instável.
 - NUNCA coloque a televisão em móveis altos (por exemplo, armários ou estantes) sem fixar tanto o móvel como a televisão num suporte adequado.
 - NUNCA coloque o televisor sobre tecidos ou outros materiais que possam estar localizados entre o televisor e os móveis de suporte.
 - NUNCA coloque artigos que possam atrair as crianças, como brinquedos e comandos, em cima da televisão ou dos móveis onde a televisão está colocada.
- Se o aparelho de televisão existente for mantido e transferido, deverão ser aplicadas as mesmas considerações acima referidas.

ATENÇÃO: Perigo de explosão se a bateria for substituída incorretamente. Substitua apenas pelo mesmo tipo ou equivalente.

Não misture diferentes tipos de pilhas ou pilhas novas com usadas. As pilhas devem ser inseridas com a polaridade correta. As pilhas gastas devem ser removidas do produto. As pilhas devem ser eliminadas de forma segura. Elimine as baterias apenas em recipientes de recolha específicos (contacte o seu revendedor para obter mais informações) para proteger o ambiente.

Eliminação correta deste produto (Resíduos de equipamentos elétricos e eletrónicos)

(Aplicável em países com sistemas de recolha separada)



Produtos

Este símbolo, quando presente no produto, acessórios ou documentação, indica que o produto e os respectivos acessórios eletrónicos (por exemplo, carregador, auscultadores, cabo USB) não devem ser eliminados juntamente com os resíduos domésticos no fim da sua vida útil. Para evitar possíveis danos no ambiente ou prejuízos para a saúde humana causados pela eliminação não controlada de resíduos, deverá separar estes itens de outros tipos de resíduos e reciclá-los de forma responsável, para promover uma reutilização sustentável dos recursos materiais.

Os utilizadores domésticos devem entrar em contacto com o revendedor do produto ou com as entidades oficiais locais, para se informarem sobre onde e como podem entregar estes itens para uma reciclagem segura.

Os utilizadores comerciais deverão contactar o seu fornecedor e consultar os termos e condições do contrato de compra. Este produto e os respectivos acessórios eletrónicos não devem ser eliminados juntamente com outros resíduos comerciais.

Eliminação correta das pilhas deste produto

(Aplicável em países com sistemas de recolha separada)



Pilhas

Este símbolo, quando presente na pilha, no manual ou na embalagem, indica que as pilhas deste produto não devem ser eliminadas juntamente com os resíduos domésticos no fim da sua vida útil. Se identificados, os símbolos químicos Hg, Cd ou Pb indicam que a pilha contém mercúrio, cádmio ou chumbo acima dos níveis de referência previstos na Directiva 2006/66/CE. Se as baterias não forem eliminadas correctamente, estas substâncias podem ser prejudiciais à saúde humana ou ao meio-ambiente.

De modo a proteger os recursos naturais e a promover a reutilização dos materiais, separe as pilhas de outros tipos de resíduos e recicle-as através do seu sistema gratuito de devolução de pilhas local.

CUIDADO:



Para evitar possíveis danos à audição, não oiça a níveis de volume elevados durante longos períodos de tempo.

Considerações ambientais

Temperatura de funcionamento: 5 °C a 35°C (41°F a 95°F)

Humidade de funcionamento: 20% a 75%, sem condensação

Temperatura de armazenamento: -15 °C a 45°C (5°F a 113°F)

Humidade de armazenamento: 10% a 90%, sem condensação

Potência máx. do transmissor Wi-Fi: 100 mW a 2,4 GHz - 2,4835 GHz

AVISO

Não pode colocar o aparelho de televisão em um local instável. Um aparelho de televisão pode cair, causando ferimentos pessoais graves ou morte.

Muitos ferimentos, principalmente em crianças, podem ser evitados tomando precauções simples, como:

1. Use os gabinetes ou suportes recomendados pelo fabricante do aparelho de televisão.
2. Use apenas móveis que possam suportar com segurança o aparelho de televisão.
3. Certifique-se de que o aparelho de televisão não fique pendurado na borda da mobília de suporte.
4. Não coloque o televisor sobre móveis altos (por exemplo, armários ou estantes de livros). Sem fixar o móvel e o televisor a um suporte adequado.
5. Não coloque o aparelho de televisão sobre tecido ou outros materiais que possam estar localizados entre o aparelho de televisão e a mobília de suporte,
6. Eduque as crianças sobre os perigos de subir na mobília para alcançar o aparelho de televisão ou seus controles.

Se o seu aparelho de televisão existente for retido e realocado, as mesmas considerações acima devem ser aplicadas.

Parafuso de parede: 22-24 polegadas M4, 28-75 polegadas M6, 77 polegadas M8, 85 polegadas M6, 100 polegadas M8

Nota: não pendure em ângulo para evitar o risco de cair.

O código QR e a sequência de números como "ZJMSTxxx-yyy-zzzzz" na embalagem e no painel traseiro da TV referem-se à produção da TV.



Os termos HDMI e HDMI High-Definition Multimedia Interface e o logo HDMI são marcas comerciais ou marcas registradas da HDMI Licensing LLC nos Estados Unidos e em outros países.



Fabricado sob licença da Dolby Laboratories. Dolby, Dolby Audio e o símbolo do duplo-D são marcas comerciais da Dolby Laboratories Licensing Corporation.



O produto está em conformidade com as normas de segurança em vigor na UE para o grupo de produtos em causa.



O produto não contém cádmio.

Ficha do produto

Modelo N°	Q50U5251B
Classe de eficiência energética para Faixa Dinâmica Padrão (SDR) (A a G)	E
Necessidade energética em estado ativo para Faixa Dinâmica Padrão (SDR) (W)	53kWh
Classe de eficiência energética no modo Alta Faixa Dinâmica (HDR) (A a G)	54kWh
Resolução do ecrã (Horizontal x Vertical) (pixels)	3840 x 2160 px
Diagonal do ecrã (cm/polegadas)	126cm/50"

O número de registo EPREL é o seguinte: 2338922

As fichas de informação do produto estão disponíveis através do QR Code:



Botões E Interface De TV

Botões de TV

Nota: O seguinte é apenas um diagrama funcional. E a posição real e o arranjo de diferentes modelos podem ser diferentes.

Uma chave:

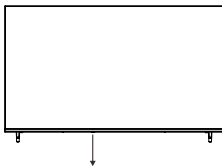

Pressione este botão no modo de espera para ligar/desligar a TV.

Conexões de TV

Nota: Abaixo está o menu de vários terminais, a localização e disposição exatas, o número de modelos diferentes pode ser diferente..

	Mini AV Porta de entrada de TV para conectar o cabo Mini AV		Entrada USB Conecte o dispositivo USB para reproduzir os ficheiros multimédia.
	Entrada HDMI Entrada do sinal digital para a conexão de vídeo HDMI.		Saída ÓPTICA Conectando o receptor SPDIF
	ANT 75 Entrada para a conexão da antena (75VHF/UHF)		RJ45 Conecte-se a internet.
	CI FENDA CI de entrada de leitor de cartão (interface comum) este precisa de CAM (módulo de acesso condicional) usado para pagar TV.		Saída de AUSCULTADOR Quando os auscultadores são ligados, os alto-falantes são desligados.



* Não toque nem se aproxime dos conectores HDMI e USB e não permita que descargas eletrostáticas interfiram na operação desses conectores no modo de operação USB, caso contrário a TV deixará de funcionar ou a TV deixará de funcionar.

Esquema De Conexão De Dispositivos Externos

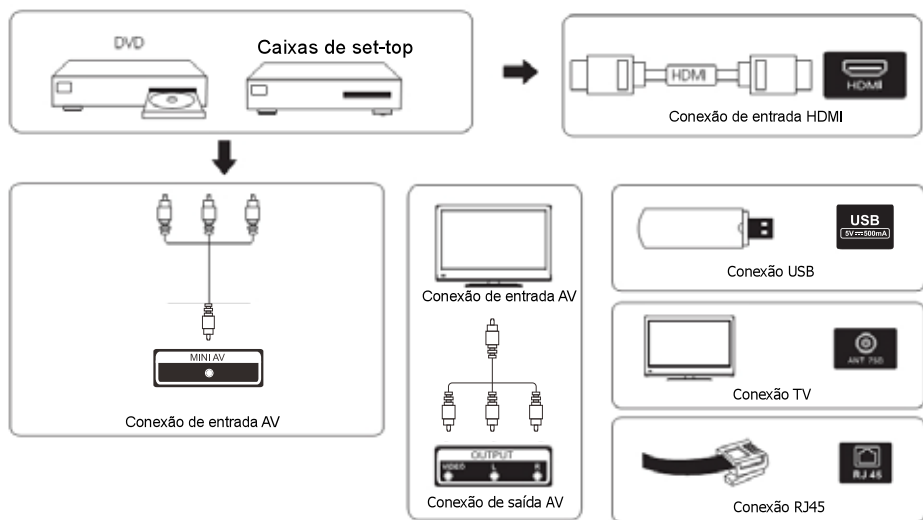

Instalação E Ligação Da TV

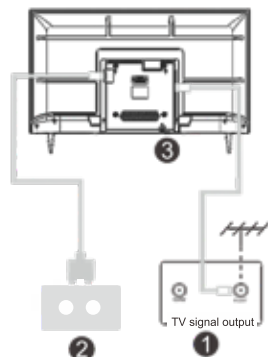
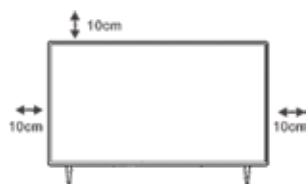

Cabo de alimentação

Instale a TV

Para colocar a sua televisão num lugar firme que possa suportar o peso da televisão.

Para evitar o perigo, não coloque a TV perto de água ou local de aquecimento (como luz, vela, máquina de aquecimento), não bloqueie a ventilação na parte de trás da TV.

Ligar antena e energia

1. Ligar o cabo da antena à tomada da antena na parte de trás da televisão.
2. Ligue o cabo de alimentação à TV (2) e depois à fonte principal. (AC 100-240V~50/60Hz) O cabo de alimentação anexado é apenas para este modelo.

Ligar a TV

3. Ligar a fonte de alimentação, entrar no modo standby (luz vermelha), premir o botão de alimentação do televisor ou o botão de alimentação do telecomando para luminar no televisor.

Nota: Se o modelo tiver uma ranhura de cartão CI no seu topo, uma ficha de silicone para a ranhura de cartão CI pode ser encontrada no saco de acessórios (para modelos sem ranhura de cartão CI, não existe tal ficha de silicone), por favor insira a ficha de silicone na ranhura quando o cartão CI não estiver a ser utilizado.



Nota: Os desenhos são apenas para a informação.

Instrução De Instalação Do Suporte Da TV

1. Abra a caixa, retire a TV, acessórios e suporte (alguns modelos não têm suporte).
2. Para evitar danos da TV, estenda o pano macio e ponha a TV com o ecrã virado para o pano, conecte a base do suporte à TV com parafusos.
3. Junte o suporte com parafusos e fixe na TV.
4. A instalação é completa.

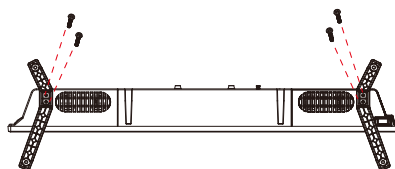
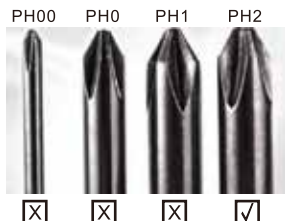

Nota:

Os desenhos servem apenas para informação. Por favor,preste atenção às particularidades do seu suporte.

Para tornar mais conveniente para parafusar a base e evitar o risco de arranhões e danos, use a chave de fenda de tipo PH2.

PRINCIPAL

PRINCIPAL

Clique a tecla , você pode entrar na tela **PRINCIPAL**.

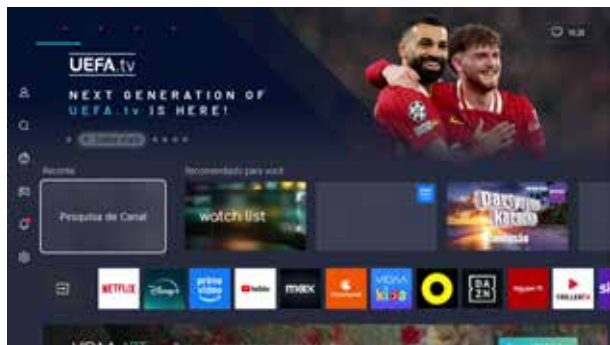

*Em alguns países, a tela inicial pode ser diferente da imagem acima. Consulte o produto para obter detalhes.

- Gerenciar aplicativos
- Selecione o item que deseja mover e clique a tecla  para gerenciar.

ENTRADA

Entrada

Clique a tecla **【▼】 / 【▲】** para selecionar o menu de Entradas.

Clique a tecla **ENTRAR** para selecionar entrada.

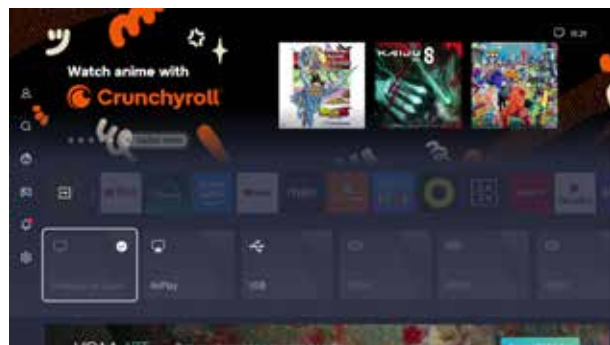

Configuração Inicial

Imagem

Clique a tecla [MENU] para entrar no menu principal, clique【▼】/【▲】para selecionar o menu de imagem.

1. Clique a tecla 【▼】 / 【▲】 para selecionar a opção que deseja ajustar no menu IMAGEM.
2. Clique a tecla Entrar para ajustar.
3. Depois de acabar o ajuste, clique a tecla Entrar para salvar e retornar ao menu anterior.

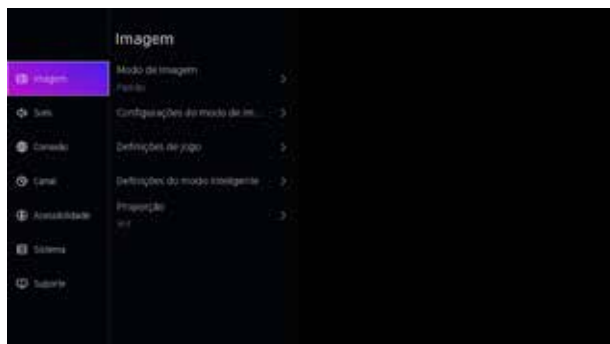

Modo de Imagem

Clique a tecla【▼】/【▲】 para selecionar o modo de imagem e, em seguida, clique a tecla【▼】 /【▲】& Entrar para selecionar. (Opcional: Padrão/Dia de Cinema / Noite de Cinema / Dinâmico / Esporte).

Escala de Aspecto

Ajuste a Escala de Aspecto para esticar ou ampliar sua imagem.

Clique a tecla▼/▲ para selecionar Escala de Aspecto.

Clique a tecla ◀/▶ para selecionar Automático/16:9/4:3/ Panorâmico /Zoom de Filme/Direto.

Modo de Jogos

Clique a tecla【▼】/【▲】para selecionar, e clique 【◀】/【▶】 para selecionar Ligar/Desligar.

Configurações de Modo de Imagem

Clique a tecla 【▼】 / 【▲】 para selecionar, e clique 【▶】 & ENTRAR para entrar.

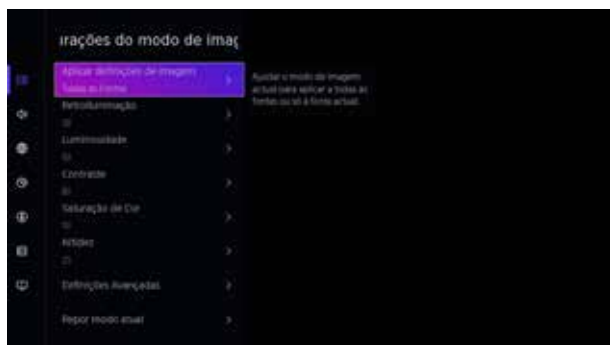

Configuração Inicial

Som

Clique a tecla MENU para exibir o menu principal. Clique a tecla **▼** / **▲** para selecionar SOM no menu principal.



PT

1. Clique a tecla **▼** / **▲** para selecionar a opção que você deseja ajustar no menu de SOM.
2. Clique a tecla Entrar para ajustar.
3. Depois de acabar o ajuste, clique a tecla Entrar para salvar e retornar ao menu anterior.

Saída de Áudio

Clique a tecla **▼** / **▲** para selecionar os Saída de Áudio.

Clique a tecla ENTRAR/ **▶** para entrar no sub-menu.

e depois clique a tecla **▼** / **▲** para selecionar ARC/Alto-falante de TV/SPDIF Apenas.

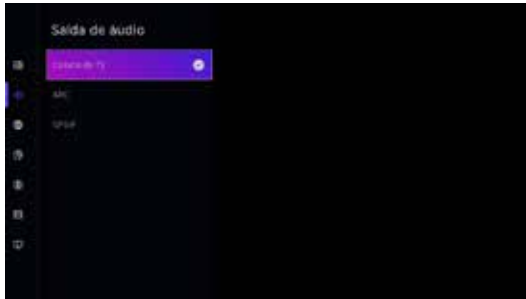

Nota: O Bluetooth é opcional, o suporte à função Bluetooth está sujeito à configuração real!

Rede

Clique a tecla MENU para display o menu principal, clique a tecla **▼** / **▲** para selecionar Rede no menu principal.

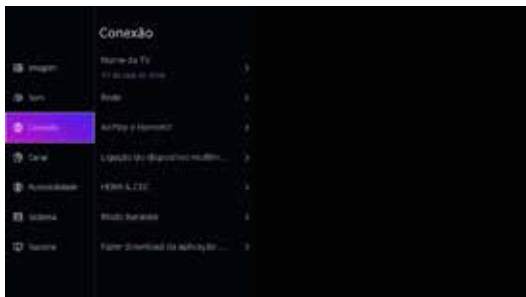

Configuração Inicial

Clique a tecla **【▼】 / 【▲】** para selecionar: Configuração de Rede/Conexão de Internet/Acordar em Rede Sem Fio/Acordar em LAN.

Canal

Clique a tecla MENU para display o menu principal, clique a tecla **【◀】 / 【▶】** para selecionar o Canal.

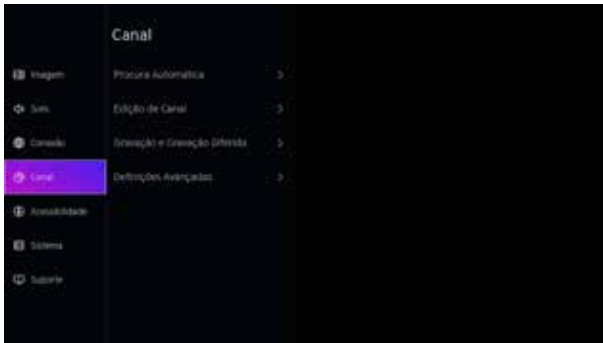

1. Clique a tecla **【▼】 / 【▲】** para selecionar a opção que deseja ajustar no menu Canal.
2. Clique a tecla Entrar para ajustar.
3. Depois de acabar o ajuste, clique a tecla Entrar para salvar e retornar ao menu anterior.

Acessibilidade

Clique a tecla MENU para exibir o menu principal.

Clique a tecla **【◀】 / 【▶】** para selecionar Acessibilidade no menu principal.

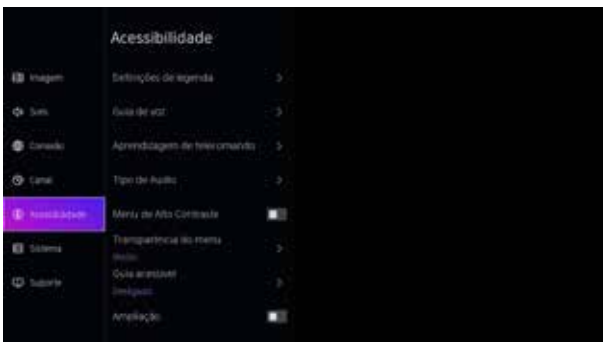

Sistema

Sistema

Clique a tecla MENU para exibir o menu principal.

Clique a tecla **【◀】 / 【▶】** para selecionar Sistema no menu principal.

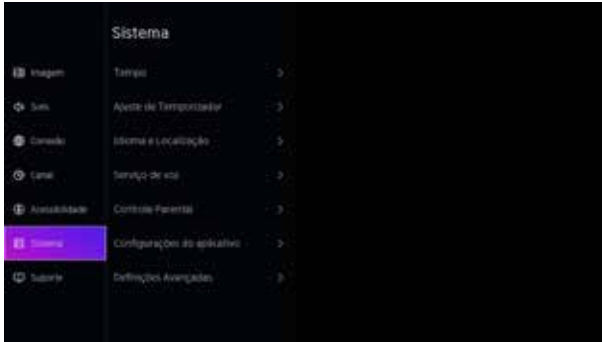

PT

1. Clique a tecla **【▼】/【▲】** para selecionar a opção que você deseja ajustar no menu de Sistema.
2. Clique a tecla Entrar para ajustar.
3. Depois de acabar o ajuste, clique a tecla Entrar para salvar e retornar ao menu anterior.

Configurações de Aplicação

Clique a tecla **【▼】 / 【▲】** para selecionar Configurações de Aplicação.

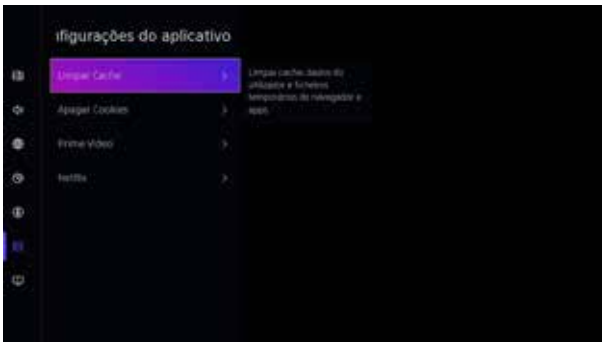

Sistema

HDMI/CEC Função

Clique a tecla **▼**/**▲** para selecionar CEC Função, e depois clique a tecla Entrar para entrar no sub-menu para selecionar.



Clique a tecla **▼**/**▲** para selecionar CEC Controle/Dispositivo Auto Ligar/Dispositivo Auto Desligar/TV Auto Ligar/Listas de Dispositivo de CEC.

Nota: Todas as opções estão disponíveis somente quando o Controle CEC seleciona Ligar.

Configurações Avançadas

Clique a tecla **▼** / **▲** para selecionar as Configurações Avançadas, e depois clique a tecla ENTRAR / **▶** para entrar.

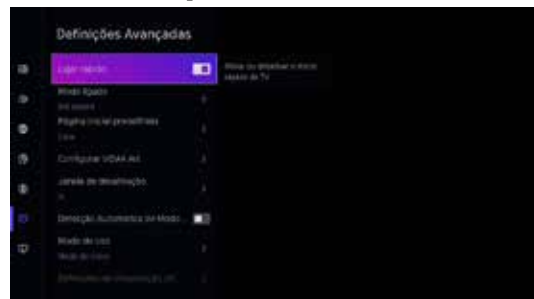

Suporte

Clique a tecla **▼**/**▲** para selecionar Suporte, e depois a tecla ENTRAR/**▶** para entrar.

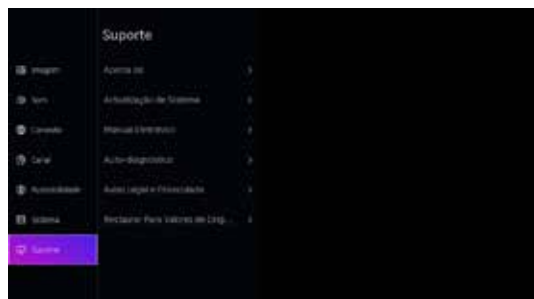

PT

Sistema

Restaurar Default de Fábrica

Clique a tecla **【▼】 / 【▲】** para selecionar Restaurar Para Default de Fábrica, e depois clique a tecla ENTRAR/ **【▶】** para entrar no sub-menu e selecionar.

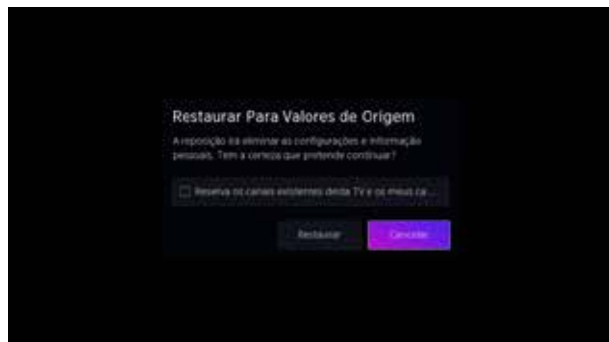

PT

Controle dos pais

Defina uma palavra-passe de controlo parental para impedir que as crianças visualizem determinados conteúdos.



Ative o Controlo Parental para impedir que as crianças visualizem determinados conteúdos.

Se não tiver definido o código PIN antes, é apresentada a janela de criação e confirmação do PIN. Utilizando o D-pad no comando, crie o código PIN.

Se tiver definido o código PIN anteriormente, é apresentada a janela para introduzir o PIN.

• Fechaduras

Ative os bloqueios para ativar a função de Controlo dos Pais.

Verá outras definições do Controlo Parental mudarem de um estado acinzentado para realçado. Quando isto ocorre, as funcionalidades **Tempo de bloco**, **Bloco de canal**, **Bloco de conteúdo**, **Bloco de entrada**, **Bloqueio de Aplicação**, **Bloqueio de Site** ou **Repor para o padrão** ficam disponíveis para configuração.

• Tempo de bloco

Bloqueeie toda a utilização da TV por um período de tempo definido, incluindo TV ao vivo, HDMI e aplicações.

• Bloco de canal

Bloqueeie todos os canais ou canais individuais quando ativar a funcionalidade de Controlo Parental.

• Bloco de conteúdo

Certos programas estão bloqueados por classificação etária. Este é controlado pela emissora.

• Bloco de entrada

Bloqueeie o conteúdo de dispositivos ligados a entradas externas.

- **Bloco de site**

Defina o intervalo de URLs a que o browser pode aceder.

- **Repor para o padrão**

Restaure o Controlo Parental para as definições padrão de fábrica.

- **Bloco de aplicação**

Bloqueie o acesso a determinadas aplicações. Se uma aplicação que pretende restringir não aparecer aqui, verifique as definições de Controlo Parental na aplicação.

Em alguns países/regiões, por defeito, o browser e a App Store estão bloqueados. Se quiser desbloqueá-los, seleccione **Definições > Sistema > Controlo Parental** e introduza o código PIN. Seleccione o browser e a App Store no App Block e pressione o botão **OK**.

* **As funções podem variar consoante o produto.**

Mídia

Mídia

Clique a tecla **▼** / **▲** / **◀** / **▶** para seleccionar Mídia na página Principal ou clique a tecla **MÍDIA** no remoto, e clique **OK** para entrar no Centro de Mídia.



Mídia

Clique a tecla **▼** / **▲** para selecionar Vídeo ou Tudo, e clique a tecla **▼** / **▲** / **◀** / **▶** para selecionar Filmes. Clique a tecla Menu para display as opções de configuração no lado esquerdo.

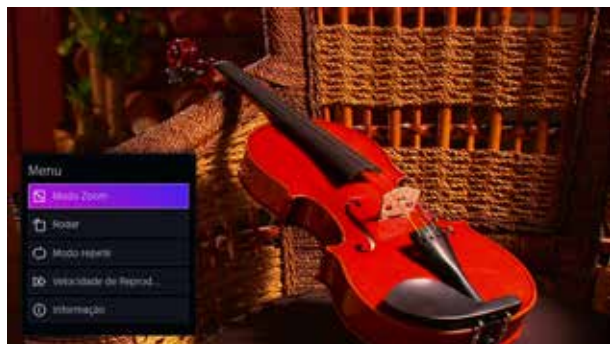

PT

Áudio

Clique a tecla **▼** / **▲** para selecionar Áudio ou Tudo, e clique a tecla **▼** / **▲** / **◀** / **▶** para selecionar Música.

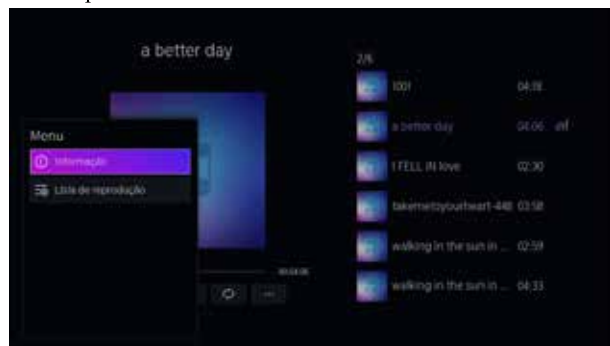

Imagem

Clique a tecla **▼** / **▲** para selecionar imagem ou Tudo, e clique a tecla **▼** / **▲** / **◀** / **▶** para selecionar Imagem.



Ajuda

Sem energia	<ul style="list-style-type: none"> • Verifique se o cabo de alimentação está ligado. Se continuar assim, retire o cabo e ligue em um minuto. Ligue TV novamente.
O sinal é recebido de modo incorreto	<ul style="list-style-type: none"> • Imagem dupla ou com perturbações no caso da presença dos edifícios altos ou montanhas ao redor da TV. Você pode ajustar a imagem manualmente: leia as instruções sobre ajustamento do sinal ou mude a direção da antena exterior. • Se utilizar a antena interior, em algumas circunstâncias a recepção do sinal pode ser dificultada. Portanto, Você pode mudar a direção da antena para ajustar a imagem. Se não conseguir alterar a qualidade da imagem, tente usar a antena exterior.
Não há imagem	<ul style="list-style-type: none"> • Verifique se a antena está conectada a TV de modo correto. • Tente escolher outros canais para verificar se é um problema do próprio televisor.
Vídeo sem som	<ul style="list-style-type: none"> • Aumente o volume • Verifique se o modo silencioso está ligado ou não, e pressione o botão Desligar o som para reiniciar o modo de som.
Há som mas não há imagem, ou existe um problema com a cor	<ul style="list-style-type: none"> • Aumente o contraste e brilho
Imagem parada com ruído	<ul style="list-style-type: none"> • Verifique se a antena está conectada a TV de modo correto.
Interferências e aparecimento das linhas horizontais	<ul style="list-style-type: none"> • Aspirador e secador de cabelo podem interferir no funcionamento dos aparelhos elétricos. Desligue todos aparelhos elétricos deste gênero.
O Controle Remoto não funciona	<ul style="list-style-type: none"> • Verifique se a embalagem plástica foi removida do Controle remoto. Tente usar o Controle remoto da distância mais próxima. Verifique se as pilhas foram colocadas de modo correto ou troque as pilhas. • TV vai passar para o modo STANDBY, se dentro de alguns minutos o Controle Remoto não começar a funcionar.
Não há vídeo no modo PC	<ul style="list-style-type: none"> • Verifique se o cabo do monitor está conectado a HDMI de modo correto. • Verifique se o cabo do monitor foi torcido ou não.
Cintilação vertical no modo PC	<ul style="list-style-type: none"> • Entre no menu principal, utilize o regulador de ruídos de frequência clock da imagem para remover as linhas verticais.
Rupturas horizontais no modo PC	<ul style="list-style-type: none"> • Ajuste o som no menu principal para apagar as rupturas horizontais das linhas.
O ecrã é muito escuro ou muito claro, (modo PC)	<ul style="list-style-type: none"> • Ajuste o contraste ou brilho no menu principal.
Função PC não funciona	<ul style="list-style-type: none"> • Verifique se as configurações de PC são compatíveis com a resolução do ecrã
Rupturas das linhas quando está conectado à entrada RCA	<ul style="list-style-type: none"> • Utilize o cabo de alta qualidade.
O problema ainda existe	<ul style="list-style-type: none"> • Desligue o cabo de alimentação, aguarde 30 seg., e ligue novamente. Se o problema continuar assim, não tente reparar TV sozinho, recorra à ajuda do centro de serviço.

Não deixe sua TV exibindo uma imagem estática, seja de um vídeo pausado, tela de menu, etc. por um longo período de tempo, pois isso pode danificar a tela e causar queima de imagem.

Controle Remoto

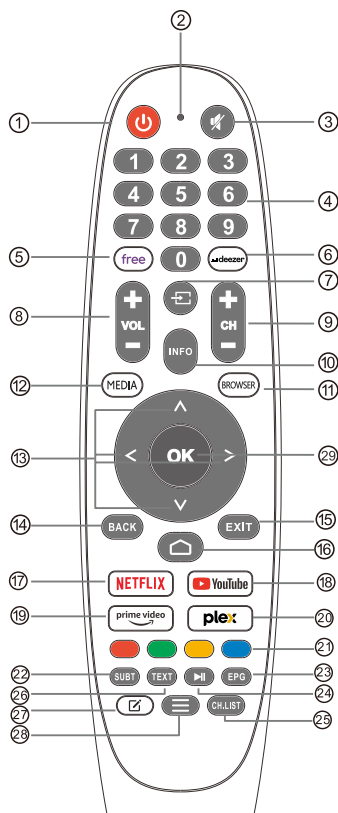

- 1 **POWER** : permet de faire passer le téléviseur de l'état de marche au mode de veille.
- 2 Il n'a aucun effet.
- 3 **MUTE** : coupe ou rétablit le son du téléviseur.
- 4 **0~9**:Les chiffres "0-9" sont utilisés pour entrer directement le numéro du canal.
- 5 **FREE**:Se connecte à FREE.
- 6 **deezer**:Se connecte à deezer.
- 7 **Inputs**:Affiche/Sélectionne les options de source de signal.
- 8 **VOL+/-** : Appuyez pour augmenter/diminuer le niveau sonore.
- 9 **CH+/-**:Appuyez pour balayer les canaux.
- 10 **INFO**:Affiche les informations sur la chaîne actuelle, telles que l'heure actuelle et le nom de la chaîne.
- 11 **BROWSER**:Se connecte à BROWSER.
- 12 **MEDIA** : Pressione para exibir as fontes disponíveis e selecione a fonte de entrada desejada na lista.
- 13 **Boutons de navigation** : Curseur UP/LEFT/RIGHT/DOWN/DOWN.
- 14 **BACK**:Appuyez sur cette touche pour revenir en arrière dans les menus.
- 15 **EXIT** : quitte le menu OSD.
- 16 **HOME** : affiche l'écran d'accueil.
- 17 **NETFLIX**:
Se connecte à NETFLIX pour regarder des émissions de télévision et des films en ligne (connexion Internet requise).
- 18 **YouTube**:
Se connecte à YouTube (une connexion Internet est requise).
- 19 **Prime video** :
Se connecte à Prime video (connexion Internet requise).
- 20 **PLEX** : Se connecte à PLEX.
- 21 **BOUTONS COLORÉS** : Il y a des fonctions liées à l'EPG.
- 22 **SUBT** : SUBT.
- 23 **EPG** : menu EPG.
- 24 **Contrôle des médias** : Lecture / Pause.
- 25 **CH.LIST**:Liste des chaînes
- 26 **TXT** : Appuyez sur cette touche pour accéder au télétexte pendant la lecture du programme.
- 27 **Personnalisation de l'application** : Personnalisation de l'application (appui long sous la page d'accueil).
- 28 **Menu** : Affiche l'OSD (On Screen Display)
- 29 **OK** : Botão de validação [OK].

Garantias e limites de responsabilidade

Garantia Qilive: condições gerais.

A garantia Qilive é uma garantia comercial oferecida pela SAS OIA, com morada em 200 rue de la Recherche 59650 Villeneuve d'Ascq, nos produtos da marca Qilive, e isto na sua qualidade de fabricante.

A garantia Qilive aplica-se sem prejuízo dos seus direitos de beneficiar, gratuitamente, da garantia legal de conformidade em vigor nos países de comercialização. Para mais informações sobre a garantia legal de conformidade, consulte as CGV (Condições Gerais de Venda) do seu distribuidor.

O que é coberto pela garantia Qilive?

Uma garantia Qilive cobre a reparação ou a substituição, com funcionalidades equivalentes, do seu aparelho Qilive, se este for considerado defeituoso devido a um defeito de material ou de fabrico durante o período de garantia.

Os produtos reparados ou substituídos podem incluir componentes e equipamentos novos e/ou reconicionados.

Se o produto não for reparável ou substituível, a Qilive irá reembolsar o produto pelo preço de compra mencionado no comprovativo de compra.

O que não é coberto por uma garantia Qilive?

Os aparelhos Qilive são concebidos e construídos para oferecer continuamente elevados desempenhos num ambiente doméstico normal. Se um aparelho Qilive for utilizado de acordo com a utilização prevista e avariar durante o período de garantia, cabe a nós repará-lo ou substituí-lo.

Contudo, em determinadas circunstâncias, a garantia Qilive não cobre a reparação ou a substituição de um aparelho. Estas circunstâncias são claramente indicadas. Os casos não cobertos são os seguintes:

- Desgaste normal, incluindo estético (ex. riscos, mossas ou vandalismo) e peças passíveis de desgaste com o tempo (ex. fusível, correia, pneu, travão, filtros, etc.)
- Danos ou problemas provocados por uma utilização incorreta ou não conforme à etiqueta de identificação ou ao manual de utilização, por um acidente, por uma alteração.
- Danos provocados pelo desrespeito das recomendações de manutenção do aparelho.
- Utilização ou armazenamento prejudicial à boa conservação do aparelho (oxidação, corrosão), energia, utilização ou instalação não conforme às instruções do fabricante, ou negligência ou utilização de periféricos, softwares ou consumíveis inadequados.
- Utilização profissional, coletiva, industrial e comercial do produto, ou para outras finalidades para além do uso doméstico normal no país onde foi adquirido.
- Danos provocados por fontes externas, tais como o transporte, as intempéries, os cortes de energia ou as sobretensões.
- Produtos modificados, aqueles em que o selo de garantia ou o número de série foram danificados, alterados, eliminados ou oxidados.
- Danos provocados por qualquer intervenção efetuada por uma pessoa não autorizada.
- Atualizações do software, devido a uma alteração nos parâmetros de rede.
- Danos decorrentes de elementos exteriores ao aparelho (corpos estranhos, insetos, etc.)
- Conteúdo dos aparelhos - congelador, máquina de lavar...- (alimentos, vestuário,...)

Garantias e limites de responsabilidade

- Falhas no produto devido a utilização de programas de terceiros para modificar, alterar, adaptar ou modificar o já existente.
- Falhas no produto devido a utilização sem os acessórios fornecidos com o produto ou homologados pela Qilive.

O cliente deve ser pessoalmente responsável pelo backup regular dos dados contidos no seu disco rígido ou na memória interna do seu dispositivo, e isto antes de qualquer entrega.

A Qilive não pode ser responsabilizada pela perda ou destruição de dados armazenados, nem por danos no software resultantes, nomeadamente, de uma reparação ou avaria.

Da mesma forma, a Qilive não é obrigada a verificar se os cartões SIM / SD foram devidamente retirados dos produtos devolvidos.

Quais são as modalidades da garantia?

As modalidades da garantia Qilive são as seguintes:

PT

A garantia produzirá efeitos na data de compra (ou na data de entrega, se esta for posterior).

Deve fornecer um comprovativo de entrega/compra antes de qualquer intervenção no seu aparelho coberto pela garantia. Importa salientar que, sem esse comprovativo, qualquer trabalho efetuado será cobrado. Conserve o seu recibo de compra ou a sua nota de entrega.

Todas as intervenções serão efetuadas pela Qilive ou pelos seus agentes autorizados.

Qualquer peça substituída passa a ser propriedade da Qilive.

A garantia oferece vantagens que complementam os seus direitos legais enquanto consumidor e não tem nenhum impacto sobre os mesmos.

Como fazer invocar a sua garantia Qilive?

Para solicitar a reparação ou a substituição do seu produto com a garantia Qilive, em qualquer país que não França, leve o seu produto ao local de venda, juntamente com o comprovativo de compra (como o talão de caixa) do produto e os respetivos acessórios fornecidos, incluindo aqueles necessários ao seu correto funcionamento (alimentação, adaptador, etc.), com a sua embalagem original. Para assistência em França, convidamo-lo(a) a efetuar o seu pedido no nosso site: <https://auth.sav-login.auchan.fr>. É importante ter conhecimento da data de compra, do modelo e do número de série ou IMEI (estas informações são geralmente exibidas no produto, na embalagem ou no comprovativo de compra).

Quando é que a garantia entra em vigor?

A garantia Qilive entra em vigor na data de compra ou de entrega do seu aparelho, consoante a data que for posterior.

O seu produto é garantido pela Qilive 3 anos e mão de obra.

As garantias Qilive são transmissíveis?

As garantias Qilive são transmissíveis com o aparelho, na condição de que seja fornecido o comprovativo de compra original de um revendedor original, bem como o comprovativo de qualquer alteração de titularidade do aparelho que confirme as suas condições de funcionamento do aparelho aquando da alteração de titularidade.

SMART TV

PL

INSTRUKCJA UŻYTKOWANIA



WAŻNE:

Przed zainstalowaniem i skorzystaniem z telewizora, zapoznaj się dokładnie z instrukcją. Zachowaj tę instrukcję pod ręką w razie potrzeby.

Treść

Informacje bezpieczeństwa.....	90
Ważne instrukcje dotyczące bezpieczeństwa.....	90
KARTA DANYCH PRODUKTU	93
Przyciski i interfejs telewizora	94
Schemat podłączenia urządzenia zewnętrznego	94
Ustawienie i podłączenie telewizora	95
Instrukcja instalacji stojaka telewizyjnego	95
OSD	96
Pierwsza instalacja	96
DOM	97
WEJŚCIE.....	97
Początkowe ustawienia	98
System	101
Multimedialna.....	104
Rozwiązywanie problemów.....	106
Zdalne sterowanie.....	107
Gwarancja i ograniczenia odpowiedzialności.....	108

Informacje bezpieczeństwa

	Wykrzyknik wewnątrz trójkąta równobocznego ma na celu zwrócenie uwagi użytkownika na obecność ważnych informacji w literaturze dołączonej do urządzenia.	UWAGA RYZIKO PORAZENIA PRĄDEM NIE OTWIERAĆ
	Ostrzeżenie Symbol błyskawicy ze strzałką w trójkącie równobocznym ma na celu ostrzeżenie użytkownika o obecności nieizolowanego niebezpiecznego napięcia w obudowie produktu, które może mieć wystarczającą wielkość, aby stanowić ryzyko porażenia prądem elektrycznym dla osób.	Aby zmniejszyć ryzyko porażenia prądem, nie należy zdejmować pokrywy obudowy, a prace serwisowe należy zlecać wykwalifikowanym pracownikom serwisu. Jeśli telewizor wszelkie zmiany lub regulacji zgrubnej, porażenia prądem do zranienia, nie należy próbować otwierać maszyny-konserwacja, centra kontaktu z klientem potrzebne remontu.

Ważne instrukcje dotyczące bezpieczeństwa

- 1) Przeczytaj niniejszą instrukcję.
- 2) Zachować niniejszą instrukcję.
- 3) Przestrzegać wszystkich ostrzeżeń.
- 4) Postępuj zgodnie z wszystkimi instrukcjami.
- 5) Nie używaj tego urządzenia w pobliżu wody.
- 6) Czyść tylko suchą szmatką.
- 7) Nie blokuj żadnych otworów wentylacyjnych. Instalować zgodnie z instrukcjami producenta.
- 8) Nie instaluj urządzenia w pobliżu źródeł ciepła, takich jak grzejniki, rejestratory ciepła, piece lub inne urządzenia (w tym wzmacniacze) wytwarzające ciepło.
- 9) Nie wolno pomijać funkcji bezpieczeństwa wtyczki polaryzowanej lub z uziemieniem. Wtyczka spolaryzowana ma dwa ostrza, z których jedno jest szersze od drugiego. Wtyczka z uziemieniem ma dwa ostrza i trzeci bolec uziemiający. Jeśli dostarczona wtyczka nie pasuje do gniazdka, należy skonsultować się z elektrykiem w celu wymiany przestarzałego gniazdka.
- 10) Chroń przewód zasilający przed chodzeniem po nim lub przygnięciem, szczególnie przy wtyczkach, gniazdkach i w miejscu, w którym wychodzi z urządzenia.
- 11) Używaj tylko przystawek/akcesoriów określonych przez producenta.
- 12) Używaj wyłącznie z wózkiem, stojakiem, statywem, wspornikiem lub stołem określonym przez producenta lub sprzedawanym razem z urządzeniem. Jeśli używany jest wózek, należy zachować ostrożność podczas przemieszczania wózka/aparatu, aby uniknąć obrażeń w wyniku przewrócenia się.
- 13) Odłącz urządzenie od zasilania podczas burzy z piorunami lub gdy nie jest używane przez dłuższy czas. Ostrożnie:
- 14) Aby zmniejszyć ryzyko pożaru lub porażenia prądem, nie wystawiaj tego urządzenia na działanie deszczu lub wilgoci.
- 15) Wtyczka sieciowa jest używana jako urządzenie odłączające, urządzenie odłączające musi być łatwo dostępne.
- 16) Gniazdko powinno być zainstalowane w pobliżu urządzenia i powinno być łatwo dostępne.
- 17) Produkt ten nie powinien być nigdy umieszczony w zabudowie, takiej jak regał lub stojak, chyba że zapewniona jest odpowiednia wentylacja lub przestrzegane są instrukcje producenta.
- 18) Urządzenie nie może być narażone na kapanie lub rozpryskiwanie, a na urządzeniu nie należy umieszczać żadnych przedmiotów wypełnionych płynem, takich jak wazony.
- 19) Nie należy umieszczać na aparaturze żadnych źródeł zagrożenia (np. przedmiotów wypełnionych cieczą, zapalonych świec).
- 20) Montaż na ścianie lub suficie - Urządzenie powinno być montowane na ścianie lub suficie tylko w sposób zalecany przez producenta.
- 21) Nigdy nie umieszczaj telewizora, pilota ani baterii w pobliżu otwartego ognia lub innych źródeł ciepła, w tym bezpośredniego światła słonecznego. Aby zapobiec rozprzestrzenieniu się ognia, należy zawsze trzymać świecę lub inne płomienie z dala od telewizora, pilota i baterii.
- 22) Złącze USB powinno być obciążone prądem 0,5 A podczas normalnej pracy.
Niniejsza instrukcja serwisowania jest przeznaczona wyłącznie dla wykwalifikowanego personelu serwisowego. Aby zmniejszyć ryzyko porażenia prądem, nie należy wykonywać żadnych czynności serwisowych innych niż te zawarte w instrukcji obsługi.chyba że jesteś do tego wykwalifikowany.
- 23) Akumulator nie powinien być narażony na działanie nadmiernego ciepła, takiego jak promienie słoneczne, ogień lub podobne.
- 24) Niniejsze urządzenie jest urządzeniem elektrycznym klasy II lub podwójnie izolowanym. Zostało ono zaprojektowane w taki sposób, że nie wymaga bezpiecznego połączenia z uziemieniem elektrycznym.
- 25) Maksymalna temperatura otoczenia podczas użytkowania wynosi 45 stopni.
Maksymalna wysokość użytkowania wynosi 2000 metrów.



Jeśli przewód zasilający jest uszkodzony, musi zostać wymieniony przez producenta, jego przedstawiciela serwisowego lub podobnie wykwalifikowaną osobę, aby uniknąć zagrożenia.

Urządzenie należy stosować wyłącznie w klimacie umiarkowanym.

Telewizor może spaść, powodując poważne obrażenia ciała lub śmierć. Wielu urazom, zwłaszcza u dzieci, można zapobiec, podejmując proste środki ostrożności, takie jak:

- ZAWSZE używaj szafek, stojaków i metod montażu zalecanych przez producenta telewizora.
- Zawsze używaj mebli, które bezpiecznie podtrzymują telewizor.
- ZAWSZE upewnij się, że telewizor nie wystaje poza krawędź mebla, na którym stoi.
- ZAWSZE informuj dzieci o niebezpieczeństwie wspinania się na meble, aby dosięgnąć telewizora lub jego pilota.
- ZAWSZE prowadź kable i przewody podłączone do telewizora w taki sposób, aby uniemożliwić potknięcie się o nie, pociągnięcie lub złapanie.
- NIGDY nie ustawiaj telewizora w niestabilnym miejscu.
- NIGDY nie umieszczaj telewizora na wysokich meblach (np. szafkach czy regałach na książki) bez przymocowania zarówno mebla, jak i telewizora do odpowiedniego wspornika.
- NIGDY nie stawiaj telewizora na tkaninie lub innych materiałach, które mogą znajdować się między telewizorem a stojącym na nim meblem.
- NIGDY nie kładź na telewizorze lub meblach, na których stoi telewizor, przedmiotów, które mogą zainteresować dzieci, takich jak zabawki czy piloty.

-W przypadku zachowania i przeniesienia istniejącego telewizora, należy zastosować się do powyższych zasad.

OSTRZEŻENIE: Nieprawidłowa wymiana baterii grozi wybuchem. Wymieniaj wyłącznie na taki sam lub równoważny typ.

Nie należy mieszać różnych rodzajów baterii ani baterii nowych z używanymi. Baterie należy wkładać z zachowaniem prawidłowej biegunowości. Wyczerpane baterie należy wyjąć z produktu. Baterie należy utylizować w bezpieczny sposób. Aby chronić środowisko, baterie należy wyrzucać wyłącznie do przeznaczonych do tego pojemników (aby uzyskać więcej informacji, skontaktuj się ze sprzedawcą).

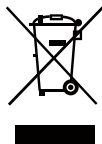

Prawidłowa utylizacja tego produktu (przepisy dotyczące zużytego sprzętu elektrycznego i elektronicznego) (Dotyczy krajów korzystających z oddzielnych systemów segregacji odpadów) Oznaczenie umieszczone na produkcie, akcesoriach lub w instrukcji wskazuje, że produktu i jego elektronicznych akcesoriów (np. ładowarki, zestawu słuchawkowego, kabla USB itd.) po upływie okresu użytkowania nie należy usuwać wraz z innymi odpadami pochodzącymi z gospodarstw domowych. W celu uniknięcia skażenia środowiska lub narażenia na utratę zdrowia z powodu nieprawidłowej utylizacji, należy oddzielić te odpady od innych i pozbyć się ich w sposób odpowiedzialny i umożliwiający ponowne wykorzystanie surowców. Użytkownicy domowi powinni skontaktować się ze sprzedawcą, u którego zakupili produkt, lub z organizacjami samorządowymi w celu uzyskania informacji na temat miejsca i sposobu bezpiecznej utylizacji tych produktów. Użytkownicy instytucjonalni powinni skontaktować się ze swoim dostawcą i sprawdzić warunki umowy zakupu. Produktu nie należy usuwać wraz z innymi odpadami komercyjnymi.



Prawidłowa utylizacja baterii używanych wraz z produktem (Dotyczy krajów korzystających z oddzielnych systemów segregacji odpadów) Takie oznaczenie umieszczone na baterii, w instrukcji lub na opakowaniu wskazuje, że po upływie okresu użytkowania baterii nie należy usuwać wraz z innymi odpadami pochodzącymi z gospodarstw domowych. Chemiczne symbole Hg, Cd lub Pb wskazują, że bateria zawiera rtęć, kadm lub ołów w ilościach przekraczających poziom ustalony w dyrektywie 2006/66/ WE. W przypadku nieprawidłowej utylizacji baterii substancje te mogą stanowić zagrożenie dla zdrowia człowieka lub dla środowiska. Aby chronić zasoby naturalne oraz promować ponowne wykorzystywanie materiałów, należy oddzielić baterie od innych odpadów i utylizować je, korzystając z lokalnego, bezpłatnego systemu zwrotu baterii.

UWAGA PRZY UŻYTKOWANIU SŁUCHAWEK



Przy użytkowaniu słuchawek na pełnej głośności przez dłuższy czas, urządzenie może uszkodzić słuch użytkownika.

Uwagi dotyczące warunków pracy

Temperatura podczas pracy: 5–35 °C (41–95 °F)
Wilgotność podczas pracy: 20–75%, bez kondensacji

Temperatura podczas przechowywania: -15-45 °C (-5-113 °F)
Wilgotność podczas przechowywania: 10–90%, bez kondensacji

Maks. moc nadawcza Wi-Fi: 100 mW przy 2,4 GHz–2,4835 GHz

OSTRZEŻENIE

Nigdy nie umieszczaj telewizora w niestabilnym miejscu. Telewizor może spaść, powodując poważne obrażenia ciała lub śmierć. Wielu urazów, zwłaszcza u dzieci, można uniknąć, stosując proste środki ostrożności, takie jak:

1. Używanie szafek lub stojaków zalecanych przez producenta telewizora.
2. Używanie tylko takich mebli, które mogą bezpiecznie podtrzymywać telewizor.
3. Upewnienie się, że telewizor nie wystaje poza krawędź mebla utrzymującego go.
4. Nieumieszczanie telewizora na wysokich meblach (np. szafach lub regałach) bez przymocowania zarówno mebla, jak i telewizora do odpowiedniego podłoża.
5. Nieumieszczanie telewizora na tkaninach lub innych materiałach, które mogą znajdować się pomiędzy telewizorem a meblami służącymi za podstawę,
6. Uświadamianie dzieciom niebezpieczeństw związanych z wchodzeniem na meble w celu osiągnięcia telewizora lub jego elementów sterujących.

Jeśli dotychczasowy telewizor będzie zachowany i przeniesiony, należy zastosować te same względy, co powyżej.

Śruba do montażu na ścianie: 22-24 cali M4, 28-75 cali M6, 77 cali M8, 85 cali M6, 100 cali M8

Uwaga: nie wieszaj pod kątem, aby uniknąć ryzyka spadnięcia.

Kod QR i sekwencja numerów jako „ZJMTSxxxx-yyy-zzzzz” na opakowaniu i na tylnej obudowie telewizora odnoszą się do produkcji telewizora.

PL



Terminy HDMI i HDMI High-Definition Multimedia Interface oraz logo HDMI są znakami towarowymi lub zastrzeżonymi znakami towarowymi firmy HDMI Licensing LLC w Stanach Zjednoczonych i innych krajach.



Wyprodukowano na licencji Dolby Laboratories. Dolby, Dolby Audio i symbol podwójnego D są znakami towarowymi Dolby Laboratories Licensing Corporation.



Produkt jest zgodny z przepisami bezpieczeństwa obowiązującymi w UE dla danej grupy produktów.



Produkt nie zawiera kadmu.

KARTA DANYCH PRODUKTU

Model nr	Q50U5251B
Klasa efektywności energetycznej dla standardowego zakresu dynamicznego (SDR) (A do G)	E
Pobór mocy w trybie włączenia dla standardowego zakresu dynamicznego (SDR) (W)	53kWh
Klasa efektywności energetycznej w trybie wysokiego zakresu dynamicznego (HDR) (A do G)	54kWh
Rozdzielczość ekranu (poziomo x pionowo) (piksele)	3840 x 2160 px
Przekątna ekranu (cm / cale)	126cm/50"

O número de registo EPREL é o seguinte: 2338922

Arkusze informacyjne dotyczące produktu są dostępne za pośrednictwem kodu QR:



Przyciski i interfejs telewizora

Przyciski TV

Uwaga: Poniższe jest tylko schematem funkcjonalnym. A faktyczna pozycja i rozmieszczenie różnych modeli może być inne.

Jeden klucz:

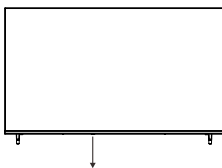

Naciśnij ten przycisk w trybie gotowości, aby włączyć/wyłączyć telewizor.

Interfejs urządzenia

Uwaga: Poniżej przedstawiono różne interfejsy urządzenia, rzeczywistą pozycję i rozmieszczenie, liczbą w różnych modelach może się różnić.

	Mini AV Port wejściowy TV do podłączenia Mini AV		Wejście USB Podłączenie urządzenia USB, aby odtwarzać pliki multimedialne.
	Wejście HDMI Cyfrowe wejście sygnału ze złącza HDMI.		Wyjście OPTYCZNE Podłączenie odbiornika SPDIF.
	ANT 75 Wejście antenowe / telewizji kablowej (75 / YHF / UHF).		RJ45 Połącz się z Internetem.
	Czytnik CI Wejście czytnika kart CI (wspólny interfejs) wymaga CAM (moduł Dostępu Warunkowego) Wykorzystywanego do telewizji płatnej		Wejście słuchawkowe Po podłączeniu słuchawek głośniki są wyłączone



* Nie dotykaj ani nie zbliżaj się do złączy HDMI, USB i nie dopuść, aby wylądowania elektrostatyczne zakłóciły działanie tych złączy w trybie pracy USB, w przeciwnym razie telewizor przestanie działać lub telewizor przestanie działać.

Schemat podłączenia urządzenia zewnętrznego

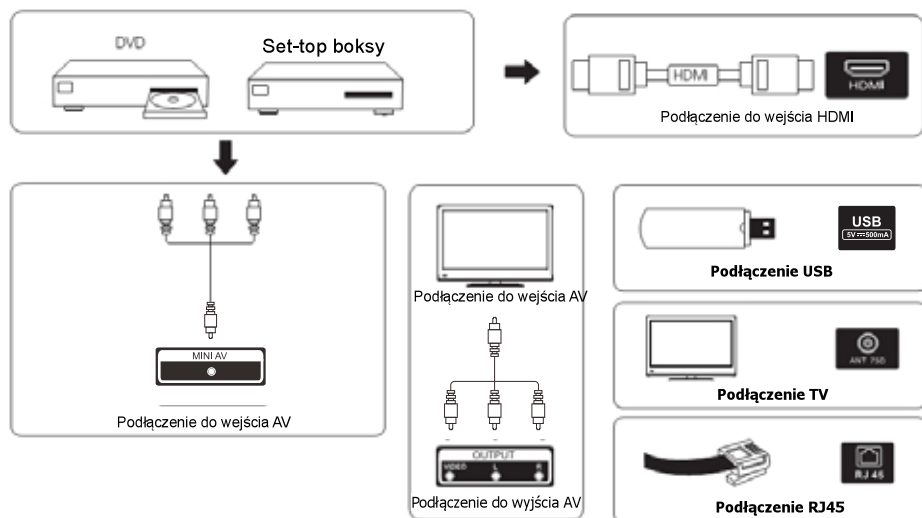

Ustawienie i podłączenie telewizora

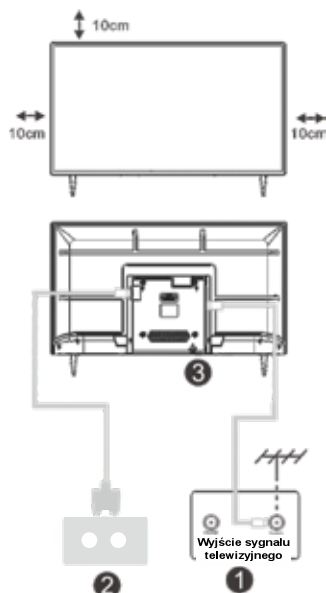

Przewód zasilający

Ustawienie telewizora

Ustaw telewizor w stabilnym miejscu, które wytrzyma ciężar telewizora. W celu uniknięcia niebezpieczeństwa, nie należy ustawiać telewizora w pobliżu wody lub miejsc gorących (takich jak światło, świeca, urządzenia grzewcze), nie należy blokować wentylacji znajdującej się z tyłu telewizora.

Podłączenie anteny i włączenie zasilania

1. Podłącz kabel antenowy do gniazda antenowego znajdującego się z tyłu telewizora.
2. Podłącz przewód zasilający do telewizora (2), a następnie do gniazdka sieciowego. (AC 100-240V~50/60Hz) Dołączony kabel zasilający jest tylko dla tego modelu.

Włączenie telewizora

3. Naciśnij przycisk włączenia telewizora. Kontrolka zmieni kolor na zielony. Jeśli jest w trybie gotowości (lampa świeci na czerwono), aby włączyć telewizor naciśnij przycisk włączenia telewizora na pilocie.

Uwaga: Jeśli model ma gniazdo kart CI na górze, zatyczkę silikonową do gniazda karty CI można znaleźć w torbie z akcesoriami (w modelach bez gniazda karty CI nie ma takiej zatyczki silikonowej), należy włożyć silikonową zatyczkę do gniazda, gdy karta CI nie jest używana.



Uwaga: Zdjęcie tylko dla celów informacyjnych.

Instrukcja instalacji stojaka telewizyjnego

1. Otwórz karton i wyjmij telewizor oraz rozrzucone akcesoria i podstawę (niektóre modele bez podstawy).
2. Aby uniknąć obrażeń telewizora, pokryte miękkim materacem, umieść go na stole, twarzą w dół na miękkim materacu, podstawa szyi jest przymocowany do telewizora za pomocą śrub.
3. przykręć podstawę i podłączyc do telewizora.
4. Instalacja jest zakończona.

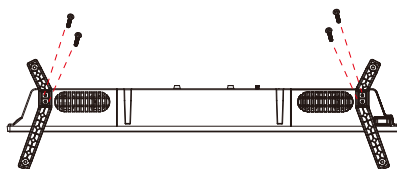

Uwaga:

Zdjęcie tylko dla celów referencyjnych.
Proszę przeważać w naturze

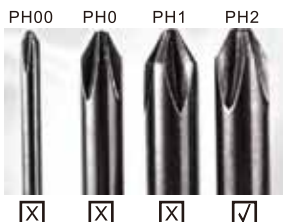

Aby wygodniej można było przykręcić podstawę i uniknąć ryzyka zarysowania i uszkodzenia, należy użyć śrubokręta typu PH2.

Pierwsza instalacja

Pierwsza instalacja

Proszę zgodnie z wskazówką tekstową do pierwszej konfiguracji.

Naciśnij przycisk **【▼】 / 【▲】**, aby wybrać Język.

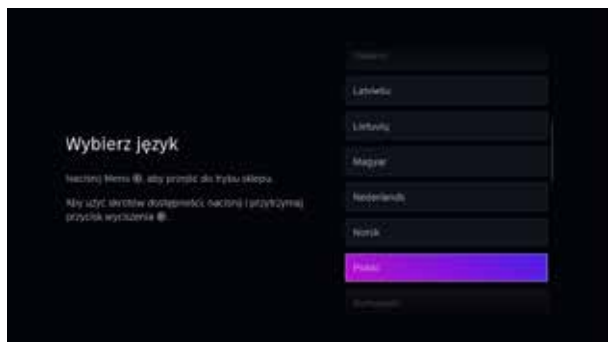

PL

Upewnij się, że urządzenie jest podłączone, następnie naciśnij przycisk **【▼】 / 【▲】 / 【◀】 / 【▶】**, aby wybrać główne źródło wejścia

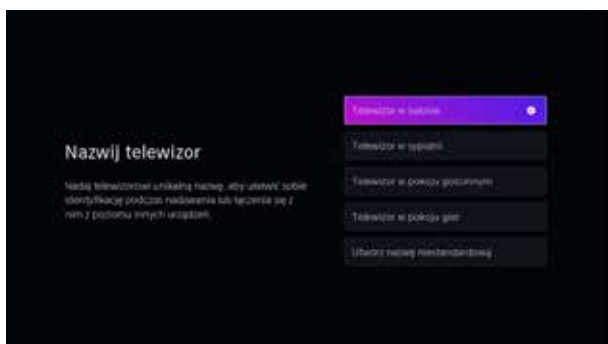

DOM

DOM

Naciśnąć  przycisk, możesz przejść do ekranu głównego.

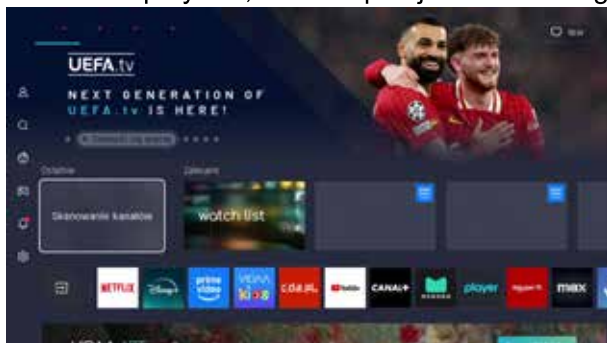

PL

*W niektórych krajach ekran główny może różnić się od powyższego obrazu. Szczegóły znajdują się w opisie produktu.

- Zarządzać aplikacjami
- Wybierz element, który chcesz przenieść, a następnie naciśnij  przycisk do zarządzania.

WEJŚCIE

WEJŚCIE

Naciśnij przycisk **【▼】 / 【▲】**, aby wybrać menu Wejścia.

Naciśnij ENTER, aby wybrać wejście.

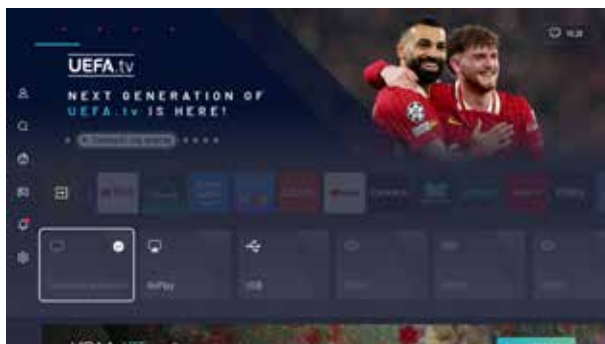

Początkowe ustawienia

Zdjęcie

Naciśnij [MENU], aby wejść do menu głównego, naciśnij **【▼】/【▲】**, aby wybrać menu obrazu.

1. Naciśnij przycisk **【▼】/【▲】**, aby wybrać opcję, którą chcesz wyregulować w menu OBRAZ.
2. Naciśnij przycisk Enter, aby dostosować.
3. Po zakończeniu regulacji naciśnij przycisk Enter, aby zapisać i wrócić do poprzedniego menu.

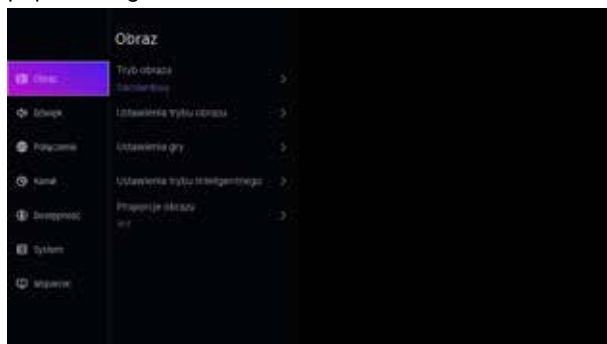

Tryb obrazu

Naciśnij przycisk **【▼】/【▲】**, aby wybrać Tryb obrazu, a następnie naciśnij przycisk **【▼】/【▲】** & Enter, aby wybrać. (Opcjonalnie: Standard/Kino w dzień/Kino w nocy/Dynamika/ Sport).

Współczynnik proporcji

Dostosuj współczynnik proporcji, aby rozciągnąć lub powiększyć obraz.

Naciśnij przycisk **▼/▲**, aby wybrać Współczynnik proporcji.

Naciśnij przycisk **◀/▶**, aby wybrać Automatemyczny/16:9/4:3/Panoramyczny/Zoom filmu/Bezpośredni.

Tryb gry

Naciśnij **【▼】/【▲】**, aby wybrać i naciśnij **【◀】/【▶】**, aby wybrać Wł./Wył.

Ustawienia trybu obrazu

Naciśnij **【▼】/【▲】**, aby wybrać i naciśnij **【▶】** i ENTER, aby wejść.

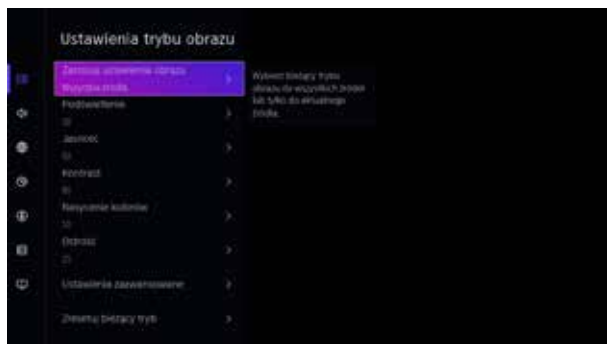

Początkowe ustawienia

Sound

Naciśnij przycisk MENU, aby wyświetlić menu główne. Naciśnij przycisk **【▼】/【▲】**, aby wybrać DŹWIĘK w menu głównym,



1. Naciśnij przycisk **【▼】/【▲】**, aby wybrać opcję, którą chcesz wyregulować w menu DŹWIĘK.
2. Naciśnij przycisk Enter, aby dostosować.
3. Po zakończeniu regulacji naciśnij przycisk Enter, aby zapisać i powrócić do poprzedniego menu.

Wyjście audio

Naciśnij przycisk **【▼】/【▲】**, aby wybrać Wyjście audio.

Naciśnij przycisk ENTER/ **【▶】**, aby wejść do podmenu

a następnie naciśnij przycisk **【▼】/【▲】**, aby wybrać ARC/Głośnik TV/Tylko SPDIF

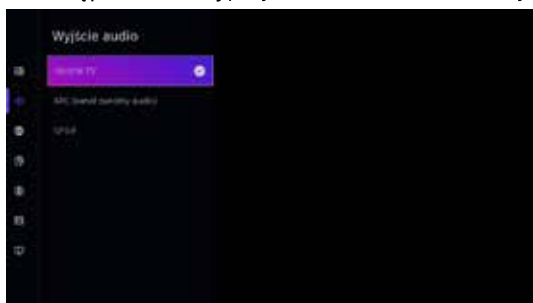

Uwaga: Bluetooth jest opcjonalny, obsługa funkcji Bluetooth zależy od rzeczywistej konfiguracji!

Sieć

Naciśnij przycisk MENU, aby wyświetlić menu główne. Naciśnij przycisk **【▼】/【▲】**, aby wybrać Sieć w menu głównym.

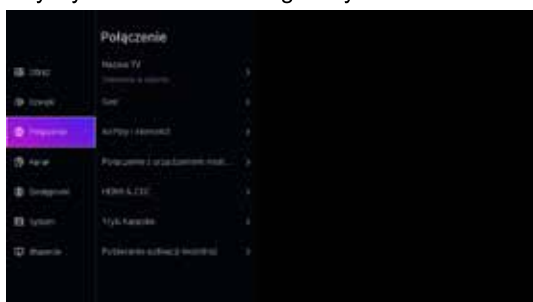

Początkowe ustawienia

Naciśnij przycisk **【▼】 / 【▲】**, aby wybrać :Konfiguracja sieci/Połączenie internetowe/Obudź w sieci bezprzewodowej/Obudź w sieci LAN.

Kanał

Naciśnij przycisk MENU, aby wyświetlić menu główne. Naciśnij przycisk **【◀】 / 【▶】**, aby wybrać Kanał.

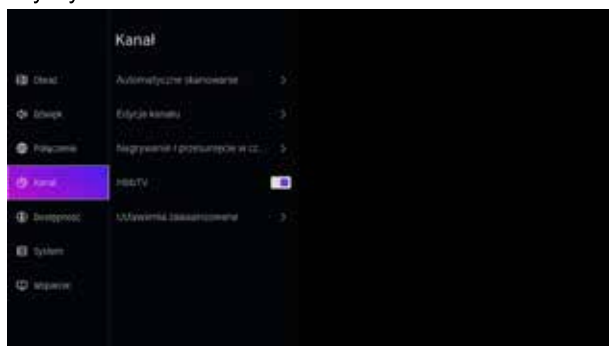

1. Naciśnij przycisk **【▼】 / 【▲】**, aby wybrać opcję, którą chcesz dostosować w menu Kanał
2. Naciśnij przycisk Enter, aby dostosować.
3. Po zakończeniu regulacji naciśnij przycisk Enter, aby zapisać i powrócić do poprzedniego menu.

Dostępność

Naciśnij przycisk MENU, aby wyświetlić menu główne.

Naciśnij przycisk **【◀】 / 【▶】**, aby wybrać Dostępność w menu głównym.

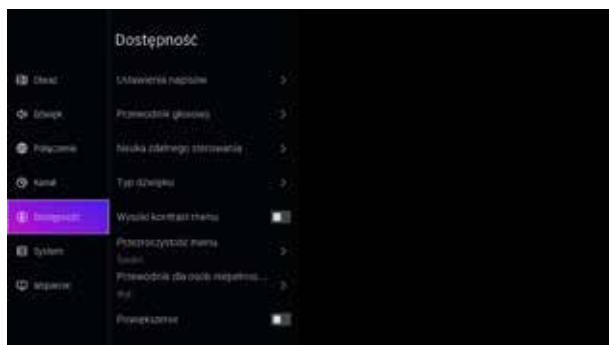

System

System

Naciśnij przycisk MENU, aby wyświetlić menu główne.

Naciśnij przycisk 【◀】 / 【▶】 , aby wybrać System w menu głównym

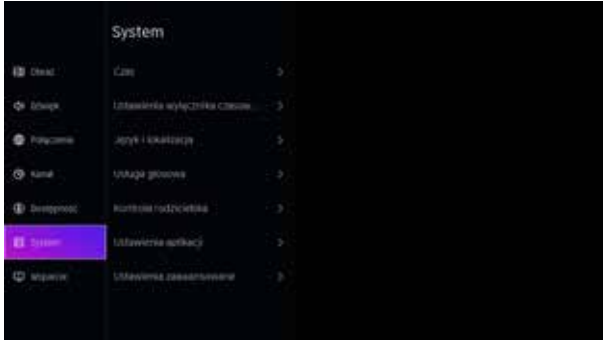

PL

1. Naciśnij przycisk 【▼】 / 【▲】 , aby wybrać opcję, którą chcesz dostosować w menu System.

2. Naciśnij przycisk Enter, aby dostosować.

3. Po zakończeniu regulacji naciśnij przycisk Enter, aby zapisać i powrócić do poprzedniego menu.

Ustawienia aplikacji

Naciśnij przycisk 【▼】 / 【▲】 , aby wybrać Ustawienia aplikacji

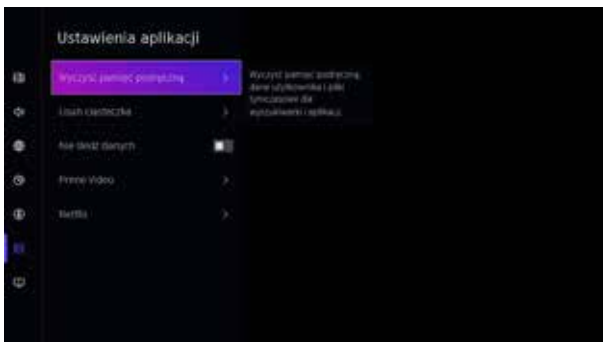

System

Funkcja HDMI/CEC

Naciśnij przycisk **【▼】 / 【▲】**, aby wybrać funkcję CEC, a następnie naciśnij przycisk Enter, aby przejść do podmenu i wybrać.

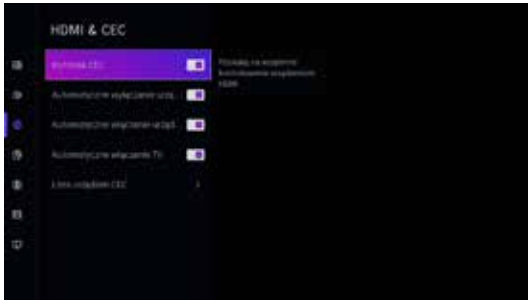

Naciśnij przycisk **▼/▲**, aby wybrać Sterowanie CEC/Automatyczne włączanie urządzenia/Automatyczne wyłączenie urządzenia/Automatyczne włączanie telewizora/Listę urządzeń CEC.

Uwaga: Wszystkie opcje są dostępne tylko wtedy, gdy kontrolka CEC wybierze opcję Wł.

Zaawansowane ustawienia

Naciśnij przycisk **【▼】/【▲】**, aby wybrać opcję Ustawienia zaawansowane, a następnie naciśnij przycisk ENTER / **【▶】**, aby wejść

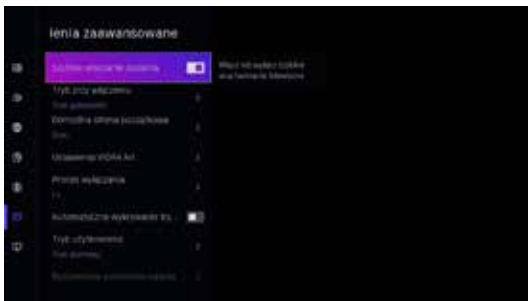

Wsparcie

Naciśnij przycisk **【▼】/【▲】**, aby wybrać opcję Wsparcie, a następnie naciśnij przycisk ENTER/▶, aby przejść.

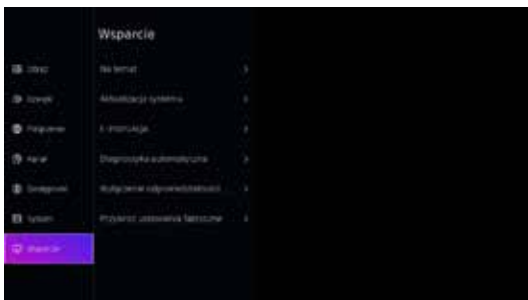

System

Przywróć ustawienia fabryczne

Naciśnij przycisk **【▼】 / 【▲】**, aby wybrać opcję Przywróć ustawienia fabryczne, a następnie naciśnij przycisk **ENTER/▶】**, aby przejść do podmenu i wybierz.

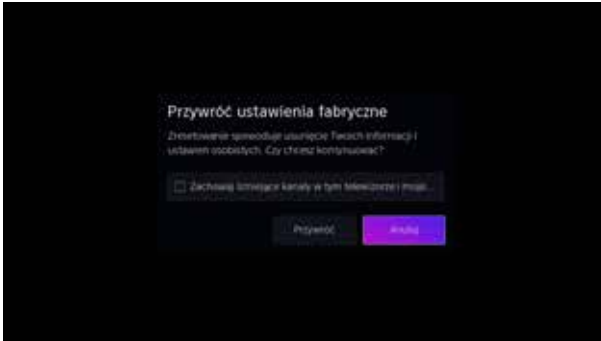

Kontrola rodzicielska

Ustaw hasło kontroli rodzicielskiej, aby uniemożliwić dzieciom oglądanie określonych treści.



Włącz kontrolę rodzicielską, aby uniemożliwić dzieciom oglądanie określonych treści.

Jeśli nie ustawiłeś wcześniej kodu PIN, zostanie wyświetlone okno tworzenia i potwierdzenia kodu PIN. Za pomocą pada kierunkowego na pilocie utwórz kod PIN.

Jeśli ustawiłeś wcześniej kod PIN, zostanie wyświetlone okno wprowadzania kodu PIN.

• Blokady

Włącz blokady, aby włączyć funkcję kontroli rodzicielskiej.

Zobaczysz, że inne ustawienia kontroli rodzicielskiej zmieniają się ze stanu wyszarzonego na podświetlony. W takim przypadku dostępne są opcje **Czas blokady**, **Blokada kanału**, **Blokada treści**, **Blokada danych wejściowych**, **Blokada aplikacji**, **Blokada witriny** lub **Resetuj do wartości domyślnych**, które można ustawić.

• Czas blokady

Zablokuj całe korzystanie z telewizora na określony czas, w tym telewizję na żywo, HDMI i aplikacje.

• Blokada kanału

Zablokuj wszystkie lub poszczególne kanały po włączeniu funkcji kontroli rodzicielskiej.

• Blokada treści

Niektóre programy są blokowane ze względu na klasyfikację wiekową. Jest to kontrolowane przez nadawcę.

• Blokada wejścia

Zablokuj treści z urządzeń podłączonych do zewnętrznych wejść.

• Blokada witryny

Ustaw zakres adresów URL, do których przeglądarka może uzyskać dostęp.

• Przywróć ustawienia domyślne

Przywróć ustawienia fabryczne kontroli rodzicielskiej.

• Blokada aplikacji

Zablokuj dostęp do niektórych aplikacji. Jeśli aplikacja, którą chcesz ograniczyć, nie pojawia się tutaj, sprawdź ustawienia kontroli rodzicielskiej w aplikacji.

W niektórych krajach/regionach domyślnie przeglądarka i App Store są zablokowane. Jeśli chcesz je odblokować, wybierz **Ustawienia > System > Kontrola rodzicielska** i wprowadź kod PIN. Wybierz przeglądarkę i App Store w Blokadzie aplikacji i naciśnij przycisk **OK**, a następnie zobaczysz, że ikona „kłódki” zniknie.

*** Funkcje mogą się różnić w zależności od produktu.**

Multimedialna

multimedialna

Naciśnij przycisk **[▼]/[▲] / [◀] / [▶]**, aby wybrać Multimedialna na stronie głównej lub naciśnij przycisk Multimedialna na pilocie, a następnie naciśnij przycisk **OK**, aby przejść do Multimedialna Center.



Multimedialna

Naciśnij przycisk **【▼】/【▲】**, aby wybrać Wideo lub Wszystkie i naciśnij przycisk **【▼】 / 【▲】 / 【◀】 / 【▶】**, aby wybrać Filmy. Naciśnij przycisk Menu, aby wyświetlić opcje ustawień po lewej stronie.

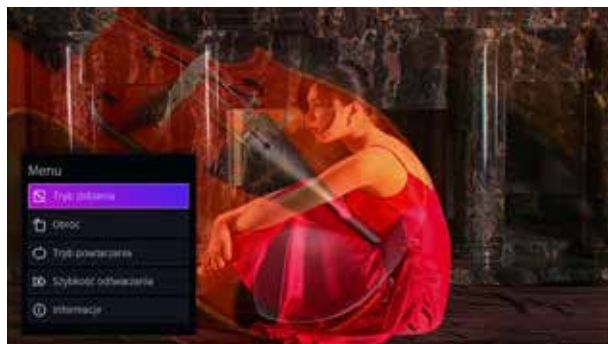

PL

Audio

Naciśnij przycisk **【▼】/【▲】**, aby wybrać Audio lub Wszystkie. i naciśnij przycisk **【▼】 / 【▲】 / 【◀】 / 【▶】**, aby wybrać Muzyka.

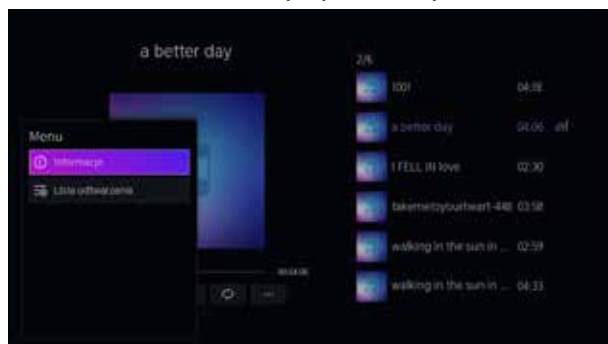

Obraz

Naciśnij przycisk **【▼】/【▲】**, aby wybrać obraz lub wszystko. i naciśnij przycisk **【▼】 / 【▲】 / 【◀】 / 【▶】**, aby wybrać Obraz.



Rozwiązywanie problemów

Brak zasilania	<ul style="list-style-type: none"> • Sprawdź, czy kabel zasilający telewizora jest włączony czy nie. Jeśli nadal nie ma zasilania, proszę wyciągnąć wtyczkę i włączyć ponownie po 60 sekundach. Następnie ponownie włączyć telewizor
Sygnal nie jest poprawnie odbierany	<ul style="list-style-type: none"> • Jeśli w pobliżu znajduje się wysoki budynek lub wysoka góra, może powodować podwójny obraz lub fantom. Obraz można regulować ręcznie: zapoznaj się z instrukcją obsługi lub zmień kierunek anteny zewnętrznej. • Jeśli używasz anteny wewnętrznej, pod pewnymi warunkami odbiór będzie trudniejszy. Możesz zmienić kierunek anteny, aby dostosować obraz. Jeśli nie możesz zmienić odbioru obrazu, musisz użyć zewnętrznej anteny.
Brak obrazu	<ul style="list-style-type: none"> • Sprawdź, czy antena z tyłu telewizora jest prawidłowo podłączona czy nie. • Spróbuj wybrać inne kanały i sprawdź czy jest ten sam problem z telewizorem
Obraz jest w porządku, ale brak dźwięku	<ul style="list-style-type: none"> • Zwiększ głośność. • Sprawdź, czy telewizor ma wyłączony dźwięk, a następnie naciśnij przycisk wyłączenia, aby otrzymać ponownie dźwięk.
Dźwięk jest w porządku, ale występuje błąd koloru lub brak obrazu.	<ul style="list-style-type: none"> • Zwiększ kontrast i jasność.
obraz śniegu i trzaski	<ul style="list-style-type: none"> • Sprawdź, czy antena z tyłu telewizora jest podłączona, czy nie.
Poziom przerywanej linii	<ul style="list-style-type: none"> • Odkurzenie, urządzenia takie jak suszarka do włosów, może zakłócać działanie urządzeń elektrycznych - proszę wyłączyć te urządzenia elektryczne, odkurzac i tak dalej.
Obraz lub - Podwójna "symulacja" "Brak reakcji telewizora na pilota.	<ul style="list-style-type: none"> • Może lokalizacja anteny nie jest dobra. Wysoka antena może poprawić jakość wyświetlanego obrazu. • Używaj pilota bezpośrednio przy czujniku zdalnego sterowania w telewizorze. Jeśli nadal telewizor nie odpowiada, sprawdź, czy nie ma plastikowej torby na pilocie. Sprawdź, czy położenie baterii jest prawidłowe. Wymień baterię na nową. • Telewizor przejdzie w stan CZUWANIA, jeśli w ciągu kilku minut nie będzie reakcji z pilota.
. BRAK wideo (tryb PC)	<ul style="list-style-type: none"> • Sprawdź, czy kabel wyświetlacza jest prawidłowo podłączony do HDMI. • Sprawdź, czy nie ma wygięć na kablu wyświetlacza.
Migotanie w pionie (tryb PC)	<ul style="list-style-type: none"> • Wejść do głównego menu, Użyj regulatora do wyświetlania szumu wideo, aby wyeliminować pionową linię.
Migotanie w poziomie (tryb PC)	<ul style="list-style-type: none"> • Wyreguluj poziom dźwięku w poziomie w menu głównym, aby usunąć linię podłużną migotania.
Ekran jest zbyt jasny lub zbyt ciemny (tryb PC)	<ul style="list-style-type: none"> • Wyreguluj współczynnik kontrastu lub jasność w menu głównym.
Funkcja komputera brak odpowiedzi	<ul style="list-style-type: none"> • Sprawdź ustawienie komputera w stanie zgodnej rozdzielczości wyświetlania
Migotanie linii na połączeniu RCA	<ul style="list-style-type: none"> • Użyj dobrej jakości kabla połączeniowego.
Problem nadal istnieje	<ul style="list-style-type: none"> • Odłącz kabel zasilający i odczekaj 30 sekund, a następnie podłącz ponownie. Jeśli problem z telewizorem występuje nadal, nie naprawiaj go sam, skontaktuj się z centrum obsługi klienta.

Jeśli telewizor będzie włączony, pojawi się pełny obraz, a jasność zostanie zmniejszona. Uwaga:

Nie utrzymuj telewizora w stanie takim samym przez zbyt długi czas: statycznego obrazu przez zbyt długi czas lub tego samego obrazu, który ma wiele różnic w jasności i kontraście.

Zdalne sterowanie

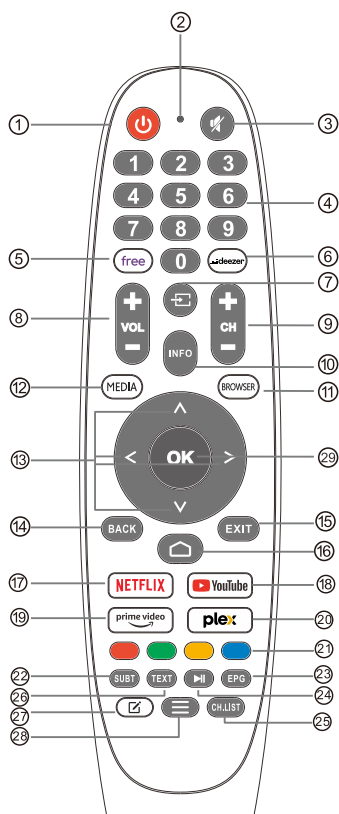

- 1 **POWER** (Zasilanie): Przełącza telewizor między trybem włączonym a trybem gotowości.
- 2 Nie wywołuje żadnych skutków.
- 3 **MUTE**: Wyciszanie lub przywracanie dźwięku telewizora.
- 4 **0~9**: Cyfry "0-9" służą do bezpośredniego wprowadzania numeru kanału.
- 5 **FREE**: Łączy się z FREE.
- 6 **deezer**: Łączy się z urządzeniem deezer.
- 7 **Inputs**: Wyświetla/wybiera opcje źródła sygnału.
- 8 **VOL+/-**: Naciśnij, aby zwiększyć/zmniejszyć poziom dźwięku.
- 9 **CH+/-**: Naciśnij, aby skanować kanały.
- 10 **INFO**: Wyświetla informacje o bieżącym kanale, takie jak aktualny czas i nazwa kanału.
- 11 **BROWSER**: Łączy się z przeglądarką BROWSER.
- 12 **MEDIA**: Naciśnij, aby wyświetlić dostępne źródła i wybierz żądane źródło wejścia z listy.
- 13 **Przyciski nawigacyjne**: kursor GÓRA/LEWO/PRAWO/DÓŁ.
- 14 **BACK**: Naciśnij, aby wrócić do menu.
- 15 **EXIT** (Zamknij): powoduje wyjście z menu OSD.
- 16 **HOME**: Wyświetla ekran główny.
- 17 **NETFLIX**: Łączy się z NETFLIX, aby oglądać programy telewizyjne i filmy online (wymagane połączenie z Internetem).
- 18 **YouTube**: Łączy się z serwisem YouTube (wymagane połączenie z Internetem).
- 19 **Prime video**: Łączy się z serwisem YouTube (wymagane połączenie z Internetem).
- 20 **PLEX**: Łączy się z PLEX.
- 21 **KOLOROWE PRZYCISKI**: Są to funkcje związane z EPG.
- 22 **SUBT**: SUBT.
- 23 **EPG**: Menu EPG.
- 24 **Sterowanie mediami**: Odtwarzanie / Pauza.
- 25 **CH.LIST**: Lista kanałów
- 26 **TXT**: Naciśnij, aby wyświetlić teletext podczas odtwarzania programu.
- 27 **Dostosowywanie aplikacji**: Dostosowywanie aplikacji (długie naciśnięcie pod stroną główną).
- 28 **Menu**: wyświetlanie menu ekranowego (OSD)
- 29 **OK**: Przycisk walidacji [OK].

Gwarancja i ograniczenia odpowiedzialności

Gwarancja Qilive: zasady i warunki.

Gwarancja Qilive to gwarancja handlowa zapewniana przez producenta SAS OIA, z siedzibą pod adresem 200 rue de la recherche, 59650 Villeneuve d'Ascq, która obejmuje produkty marki Qilive.

Gwarancja Qilive obowiązuje bez uszczerbku dla prawa do bezpłatnego korzystania z ustawowej gwarancji zgodności obowiązującej w krajach sprzedaży. Aby uzyskać więcej informacji na temat ustawowej gwarancji zgodności, proszę zapoznać się z Ogólnymi warunkami sprzedaży danego dystrybutora.

Co obejmuje gwarancja Qilive?

Gwarancja Qilive obejmuje naprawę lub wymianę urządzenia Qilive na inne, o równoważnych funkcjach, w przypadku, gdy w okresie obowiązywania gwarancji okaże się ono wadliwe z powodu wady materiałowej lub fabrycznej.

W produktach po naprawie lub wymianie mogą znajdować się nowe i/lub odnowione części oraz komponenty.

Jeśli produktu nie można naprawić ani wymienić, Qilive zwróci środki zgodnie z ceną podaną na dowodzie zakupu.

Czego nie obejmuje gwarancja Qilive?

Urządzenia Qilive zostały zaprojektowane i wyprodukowane w taki sposób, aby zapewniać niezmiennie wysoką wydajność w normalnych warunkach w środowisku domowym. Jeśli urządzenie Qilive jest używane zgodnie z przeznaczeniem i ulegnie awarii w okresie obowiązywania gwarancji, jesteśmy zobowiązani do jego naprawy lub wymiany.

Jednak w pewnych sytuacjach gwarancja Qilive nie obejmuje naprawy lub wymiany urządzenia.

Takie sytuacje zostały wyraźnie określone. Gwarancja nie obowiązuje w następujących przypadkach:

- Normalne zużycie, w tym uszkodzenia estetyczne (np. zarysowania, wgniecenia lub celowe zniszczenia) oraz części, które mogą się zużywać z biegiem czasu (np. bezpiecznik, pasek, opona, hamulec, filtry itp.)
- Uszkodzenia lub problemy wynikające z niewłaściwego lub niezgodnego z tabliczką znamionową lub instrukcją obsługi użytkownika, wypadku, modyfikacji.
- Uszkodzenia spowodowane nieprzestrzeganiem zaleceń dotyczących konserwacji urządzenia.
- Użytkowanie lub przechowywanie w sposób, który uniemożliwia prawidłową konserwację urządzenia (utlenianie, korozja) i negatywnie wpływa na zużycie energii oraz w sytuacji użytkownika lub montażu niezgodnie z zaleceniami producenta, a także zaniedbania, jak również stosowania nieodpowiednich urządzeń peryferyjnych, oprogramowania lub materiałów eksploatacyjnych.
- Profesjonalne, masowe, przemysłowe i komercyjne użycie produktu lub użytkowanie do celów innych niż zwykłe cele w środowisku domowym w kraju, w którym produkt został zakupiony.
- Uszkodzenia spowodowane przez przyczyny zewnętrzne, takie jak transport, warunki atmosferyczne, przerwy w dostawie prądu lub skoki napięcia.
- Przeprowadzenie modyfikacji urządzeń, których plomba gwarancyjna lub numer seryjny zostały uszkodzone, zmienione, usunięte lub uległy utlenieniu.
- Uszkodzenia wynikające z jakiegokolwiek ingerencji dokonanej przez osoby nieuprawnione.
- Aktualizacje oprogramowania związane ze zmianą parametrów sieci.
- Uszkodzenia spowodowane przez czynniki zewnętrzne (ciała obce, owady itp.)

Gwarancja i ograniczenia odpowiedzialności

- Zawartość urządzenia — zamrażarka, pralka itp. — (żywność, odzież itp.)
- Uszkodzenia produktu spowodowane korzystaniem z oprogramowania innych producentów w celu zmiany, adaptacji lub modyfikacji istniejącego oprogramowania.
- Uszkodzenia produktu wynikające z użytkowania go bez akcesoriów dostarczonych z produktem lub z akcesoriami niezatwierdzonymi przez Qilive.

Klient ponosi odpowiedzialność za regularne tworzenie kopii zapasowych danych znajdujących się na dysku twardym lub w pamięci wewnętrznej urządzenia oraz za utworzenie kopii danych przed zwrotem produktu.

Qilive nie ponosi odpowiedzialności za utratę lub zniszczenie przechowywanych danych ani za problemy z oprogramowaniem, zwłaszcza wynikające z przywracania systemu lub awarii.

Qilive nie ponosi również żadnej odpowiedzialności za sprawdzenie, czy ze zwracanych produktów zostały wyjęte karty SIM/SD.

Jakie są warunki gwarancji?

Warunki gwarancji Qilive są następujące:

Gwarancja zaczyna obowiązywać w dniu zakupu (lub w dniu dostawy, jeśli jest późniejsza).

Zanim przystąpimy do jakiegokolwiek pracy na urządzeniu w ramach gwarancji, klient musi przedstawić dowód dostawy/zakupu. Należy pamiętać, że bez dowodu dostawy/zakupu za wszystkie wykonane prace zostanie wystawiona faktura. Należy zachować dowód zakupu lub dostawy.

Wszystkie prace będą wykonywane przez pracowników firmy Qilive lub upoważnionych przez nią podmiotów.

Wszystkie wymienione części stają się własnością Qilive.

Gwarancja zapewnia korzyści, które są dodatkowe w stosunku do praw konsumenta przysługujących ustawowo i nie wpływa na nie.

Jak skorzystać z gwarancji Qilive?

Aby zażądać naprawy lub wymiany produktu w ramach gwarancji Qilive we wszystkich krajach innych niż Francja, należy zwrócić produkt do wyznaczonego miejsca w punkcie sprzedaży wraz z dowodem zakupu (takim jak paragon), produktem i dostarczonymi z nim akcesoriami, w tym niezbędnymi do jego prawidłowego funkcjonowania (kabel zasilający, zasilacz itp.), wraz z oryginalnym opakowaniem. Aby skorzystać z gwarancji we Francji, zachęcamy do zgłoszenia za pomocą naszej strony internetowej: <https://auth.sav-login.auchan.fr>. Należy dysponować takimi informacjami, jak data zakupu, model i numer seryjny lub numer IMEI (takie informacje znajdują się najczęściej na produkcie, opakowaniu lub dowodzie zakupu).

Kiedy gwarancja zaczyna obowiązywać?

Gwarancja Qilive wchodzi w życie w dniu zakupu lub dostawy urządzenia, w zależności od tego, która z dat jest późniejsza.

Produkt jest objęty gwarancją Qilive na 3 lat(a) w odniesieniu do części i robocizny.

Czy gwarancja Qilive jest zbywalna?

Gwarancja Qilive jest powiązana z urządzeniem, więc można ją przenieść pod warunkiem dostarczenia oryginalnego dowodu zakupu od upoważnionego sprzedawcy, wraz z potwierdzeniem zmiany właściciela urządzenia i zaświadczeniem o dobrym stanie technicznym urządzenia.

SMART TV

HU

HASZNÁLATI UTASÍTÁS



FONTOS:

Kérjük, alaposan olvassa el ezt a használati utasítást mielőtt telepíti és üzembe helyezi a TV-t. Tartsa kéznél ezt az útmutatót, mert a későbbiekben is szüksége lehet rá.



Tartalom

Biztonsági információk.....	112
Fontos biztonsági óvintézkedések.....	112
TERMÉKLEÍRÁS.....	115
TV gombjai és csatlakozófelülete.....	116
Külső készülék csatlakozási rajza.....	116
A TV telepítése és csatlakoztatása.....	117
TV állvány felszerelési útmutató.....	117
OSD.....	118
HU Első telepítés.....	118
HOME.....	119
BEMENET.....	119
Kezdeti beállítás.....	120
Rendszer.....	123
Media.....	126
Műszaki adatok.....	128
Távírányító.....	129

Biztonsági információk

	<p>Az egyenlő oldalú háromszögben található felkiáltójel szimbóluma figyelmezteti a felhasználót, hogy a készülék dokumentációjában fontos információ található.</p>	<p>Vigyázat</p> <p>ÁRAMÜTÉS VESZÉLYE NE NYISSA KI</p>
	<p>Figyelmeztetés: Az egyenlő oldalú háromszögben található villám szimbólum figyelmezteti a felhasználót, hogy a készülék belsejében szigetetlen veszélyes feszültség található, amely elég erős ahhoz, hogy áramütéssel személyi sérülést okozzon.</p>	<p>A termék működése során magasfeszültséget használ. Az áramütés kockázatának csökkentése érdekében ne vegye le a készülék fedelét, a javítást bízza szakképzett szerelőre.</p> <p>Ha a TV-n komoly változtatásra vagy javításra van szükség, fennáll az áramütés veszélye, ezért ne kísérelje meg saját maga a TV karbantartását, hanem bízza azt a szakszervizre.</p>

Fontos biztonsági óvintézkedések

- 1) Olvassa el ezeket az utasításokat.
 - 2) Tartsa be ezeket az utasításokat.
 - 3) Tartsa be az összes biztonsági utasítást.
 - 4) Kövesse az utasításokat.
 - 5) Ne használja a készüléket víz közelében.
 - 6) Csak száraz ruhával takarítsa.
 - 7) Ne zárja el a szellőzőnyílásokat. A gyártó utasításai szerint helyezze el.
 - 8) Ne helyezze közel hőforrásokhoz, például radiátorokhoz, hőtárolókhoz, kályhához vagy más, hőt termelő berendezéshez (ideértve az erősítőket is).
 - 9) Ne hagyja figyelmen kívül a polarizált vagy földelt konnektorok biztonsági funkcióit. A polarizált konnektornak két nyílása van, az egyik nagyobb, a másik kisebb. A földelt konnektornak két nyílása, és egy harmadik, földelőnyílása van. A harmadik nyílás vagy a széles rész az Ön biztonsága érdekében van elhelyezve. Ha a készülék csatlakozója nem illik az Önnél található konnektorba, bizzon meg egy villanyszerelőt, hogy cserélje ki a konnektort.
 - 10) Megfelelő módon védje az elektromos kábelt attól, hogy ráleljenek, becsapódjon, különösen a konnektor és azon pont közelében, ahol a kábel kilép a készüléktől.
 - 11) Csak a gyártó által meghatározott csatlakozásokat/kiegészítőket használja.
 - 12) Csak a gyártó által meghatározott, vagy a készülékkel együtt kapott tartót, állványt, háromlábát, kart vagy asztalt használja. Ha tartót használ, ügyeljen, hogy amikor együtt mozgatja a készüléket és a tartót, az ne borulhasson fel.
 - 13) Villámcsapás esetén, vagy ha hosszú ideig használaton kívül van, húzza ki a készüléket.
- Vigyázat:
- 14) Az áramütés kockázatának csökkentése érdekében ne tegye ki a készüléket esőnek vagy nedvességnek.
 - 15) A fő csatlakozó segítségével a készülék áramtalanítható, és az áramtalanító eszköznek mindig elérhetőnek kell lennie.
 - 16) A csatlakozót a készülék közelében kell elhelyezni, és könnyen elérhetőnek kell lennie.
 - 17) Soha ne helyezze el a terméket beépítve, például könyvespolcra vagy tartókeretbe, ha a megfelelő szellőzés nincs biztosítva, csak olyan módon, ahogy a gyártói kézikönyv megengedi.
 - 18) A készüléket nem szabad csöpögő vagy fröccsenő folyadéknak kitenni, nem lehet folyadékkal töltött tárgyat (pl. vázát) tartani rajta.
 - 19) Ne helyezzen semmilyen veszélyforrást a készülékre (pl. folyadékkal töltött tárgyat, égő gyertyát).
 - 20) Fali és mennyezeti tartó - A készüléket csak a gyártó által ajánlott módon lehet a falra vagy a mennyezetre rögzíteni.
 - 21)  Soha ne helyezze a TV-t, a távirányítót vagy az elemeket nyílt láng vagy más hőforrás közelébe, ideértve a közvetlen napsugárzást is. A tűz áterjedését megelőzendő, a gyertyákat és más nyílt lángot mindig tartsa távol a TV-től, a távirányítótól és az elemektől.
 - 22) Az USB terminált a normál működés során 0,5A-ral kell tölteni.
 - 23) Az alábbi javítási utasítások csak a képzett szakembereknek szólnak. Az áramütés kockázatának csökkentése érdekében ne végezzen semmilyen javítást a készüléken a használati utasításban leírtakon kívül, kivéve, ha ehhez megfelelő képzettséggel rendelkezik.
 - 24)  A készülék II. osztályú, vagy kettős szigetelésű elektromos berendezés. Felépítése nem teszi szükségessé az elektromosan földelt biztonsági csatlakozást.
 - 25) A maximális környezeti hőmérséklet a használat során 45 fok. A maximális tengerszint feletti magasság 2000 méter.

HU



Ha a tápkábel sérült, azt a gyártónak, annak szervizképviselőjének vagy hasonlóan képzett személynek kell kicserélnie a veszélyek elkerülése érdekében.

A készüléket csak mérsékelt éghajlaton szabad használni.

A televízió leeshet, ami súlyos személyi sérülést vagy halált okozhat. Sok sérülés, különösen gyermekeknél, elkerülhető egyszerű óvintézkedésekkel, például:

- MINDIG a televízió gyártója által ajánlott szekrényeket, állványokat vagy rögzítési módszereket használja.
- MINDIG olyan bútort használjon, amely biztonságosan alátámasztja a televíziót.
- MINDIG győződjön meg arról, hogy a televízió nem nyúlik túl a tartó bútor szélén.
- MINDIG tájékoztassa a gyerekeket a bútorokra mászás veszélyeiről a televízió vagy a távirányítók elérése érdekében.
- MINDIG úgy vezesse el a televízióhoz csatlakoztatott vezetékeket és kábeleket, hogy ne lehessen elbotlani bennük, rajtuk húzódni vagy megragadni.
- SOHA ne helyezzen televíziót instabil helyre.
- SOHA ne helyezze a televíziót magas bútorra (pl. szekrényre vagy könyvespolcra) anélkül, hogy mind a bútort, mind a televíziót megfelelő tartóelemhez rögzítené.
- SOHA ne helyezze a TV-t olyan ruhára vagy más anyagra, amely a TV és a tartóbútor között helyezkedhet el.
- SOHA ne helyezzen olyan tárgyakat, amelyek vonzhatják a gyerekeket, például játékokat és távirányítókat a televízió tetejére vagy a bútorra, amelyen a televízió található.

-Ha a meglévő televíziókészüléket megtartják és átruházzák, a fenti szempontokat kell alkalmazni.

FIGYELMEZTETÉS: Robbanásveszély, ha az akkumulátort nem megfelelően cserélik ki. Kizárólag azonos vagy egyenértékű típusra cserélje.

Ne keverjen különböző típusú, illetve új és használt elemeket. Az elemeket megfelelő polaritással kell behelyezni. A lemerült elemeket el kell távolítani a termékből. Az elemeket biztonságosan kell ártalmatlanítani. Az elemeket csak a kijelölt gyűjtőedényekbe dobja (további információért forduljon a kereskedőhöz) a környezet védelme érdekében.

FELHASZNÁLÓI TANÁCSOK

A 2014 március 14-én hozott 49-es számú jogalkotási rendelet alapján

“Az elektromos és elektronikus felszerelések hulladékairól szóló 2012/19/UE irányelv (RAEE)”
A termékben vagy a csomagoláson ábrázolt szimbólum azt jelenti, hogy a terméket ne kezelje háztartási hulladékként.



Adja le a terméket a megjelölt helyen, elektromos és elektronikus felszerelések újrahasznosítása céljából.

Előzze meg az emberek egészségére és a környezetre gyakorolt negatív hatásait azzal, hogy megfelelően hasznosítja újra a terméket.

Az újrahasznosítás hozzájárul a természeti erőforrások fenntartásához. További információért e termék újrahasznosításáról kérem forduljon a helyi hatósághoz, a háztartási hulladék feldolgozásáért felelős szervezethez vagy az üzlethez, ahol a terméket vásárolta.

A termékben lévő elemek/akkumulátorok helyes leselejtezése (A szelektív gyűjtőrendszerekkel rendelkező országokban alkalmazandó.) Ha ez a jelzés látható a telepen, a használati útmutatóban vagy a csomagoláson, az azt jelenti, hogy élettartamának végén a telep nem kezelhető háztartási hulladékként. Ha a Hg, Cd vagy Pb vegyjel van feltüntetve, az azt jelenti, hogy az elem a 2006/66/EK irányelvben meghatározott határérték fölötti mértékben tartalmaz higanyt, kadmiumot vagy ólmot. Az ilyen telepek nem megfelelő selejtezése esetén ezek az anyagok káros hatással lehetnek az emberi egészségre és a környezetre. A természeti erőforrások megóvása és az újrahasznosítás elősegítése érdekében ne dobja az akkumulátorokat vagy az elemeket a háztartási hulladék közé, hanem adja le őket a használt elemek gyűjtőhelyén.



FIGYELMEZTETÉS A FEJHALLGATÓ HASZNÁLATÁRÓL



A hordozható fejhallgató teljes hangerőn történő hosszú távú használat esetén halláskárosulást okozhat.

Környezeti feltételek

Működési hőmérséklet: 5–35 °C (41–95 °F)

Működési páratartalom: 20–75%, nem lecsapódó

Tárolási hőmérséklet: -15-45 °C (-5-113 °F)

Tárolási páratartalom: 10–90%, nem lecsapódó

Wi-Fi maximális adóteljesítmény: 100 mW a 2,4 GHz – 2,4835 GHz

FIGYELMEZTETÉS

A televízió soha ne legyen instabil helyen. A készülék leeshet, és súlyos személyi sérülést vagy halált okozhat.

Számos sérülés, köztük a gyermekek sérülése is elkerülhető az alábbi egyszerű óvintézkedésekkel:

1. Használja a televízió gyártója által ajánlott szekrényeket vagy állványokat.
2. Csak olyan bútordarabokat használjon, amelyek biztonságosan alátámasztják a készüléket.
3. Ügyeljen arra, hogy a készülék ne lógjon túl az alátámasztó bútor szélén.
4. Ne helyezze a készüléket magas bútorra (például szekrény vagy könyvespolc tetejére) anélkül, hogy mind a bútort, mind a készüléket biztonságosan rögzítené egy megfelelő tartószerkezethez.
5. Ne helyezze a készüléket terítőre vagy egyéb anyagra, amely a készülék és az alátámasztó bútorzat között helyezkedik el.
6. Magyarázza el a gyermekeknek, hogy veszélyes azért felmászni a bútorra, hogy elérjék a készüléket vagy annak kezelőgombjait.

Ha a meglévő készülékét is megtartja vagy áthelyezi, arra is ugyanezeket az óvintézkedéseket **kell alkalmazni**.

Fali rögzítősavar: 22-24 hüvelykes M4, 28-75 hüvelykes M6, 77 hüvelykes M8, 85 hüvelykes M6, 100 hüvelykes M8

Megjegyzés: a leesésveszély elkerülése érdekében ne döntött szögben függesse fel.

A QR-kód és a „ZJMTSxxxx-yyy-zzzzz” számsorozat a csomagoláson és a TV hátulján a TV gyártására utal.



A HDMI és HDMI High-Definition Multimedia Interface kifejezések, valamint a HDMI logó a HDMI Licensing LLC védjegyei vagy bejegyzett védjegyei az Egyesült Államokban és más országokban.



A Dolby Laboratories licence alapján gyártva. A Dolby, a Dolby Audio és a dupla D szimbólum a Dolby Laboratories Licensing Corporation védjegye.



A termék megfelel az EU-ban az érintett termékcsoportra érvényes biztonsági szabályoknak.



A termék kadmiummentes.

TERMÉKLEÍRÁS

Modell	Q50US251B
Energiahatékonysági osztály szabványos dinamikatartomány (SDR) esetén (A-tól G-ig)	E
Bekapcsolt üzemmód energiaigénye szabványos dinamikatartomány (SDR) esetén (W)	53kWh
Energiahatékonysági osztály nagy dinamikatartomány (HDR) esetén (A-tól G-ig)	54kWh
Képernyőfelbontás (képpontok) (Vízszintes és függőleges)	3840 x 2160 px
Képátló (cm / hüvelyk)	126cm/50"

Az EPREL regisztrációs szám a következő: 2338922

A termékismertető adatlapok a QR-kódon keresztül érhetők el:



TV gombjai és csatlakozófelülete

TV gombok

Megjegyzés: Az alábbi csak egy funkcionális diagram. És a különböző modellek tényleges helyzete és elrendezése eltérő lehet.

Egy kulcs:

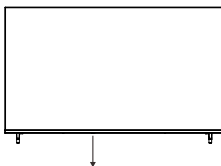

Nyomja meg ezt a gombot készletléti módban a TV be- és kikapcsolásához.

Csatlakozófelület

Megjegyzés: Az alábbiakban bemutatott csatlakozófelület a különböző modelleken kismértékben különbözhet.

	Mini AV TV bemeneti port a csatlakoztatáshoz a Mini AV kábel		USB bemenet Ide kell csatlakoztatni az USB-eszközt a médiafájlok lejátszásához.
	HDMI bemenet Digitális jelbemenet a HDMI videó csatlakozóról.		OPTIKAI kimenet Az SPDIF vevő csatlakoztatása
	ANT 75 Az antennás/kábel TV bemenet csatlakoztatására szolgál (75/VHF/UHF)		RJ45 Kapcsolódni az internethez.
	CI-KÁRTYA NYÍLÁS A CI (common interface – általános interfész) kiegészítő bemeneti/ kiegészítő TV CAM (conditional access module – feltételes hozzáférési modul) használatával érhető el.		FÜLLHALLGATÓ kimenet Ha fülhallgató van csatlakoztatva, a hangszóró kikapcsol



* Ne érintse meg vagy közelítse meg a HDMI- és USB-csatlakozókat, és ne engedje, hogy az elektrosztatikus kisülés megzavarja ezeknek a csatlakozóknak a működését USB üzemmódban, ellenkező esetben a TV vagy a TV működése leáll.

Külső készülék csatlakozási rajza

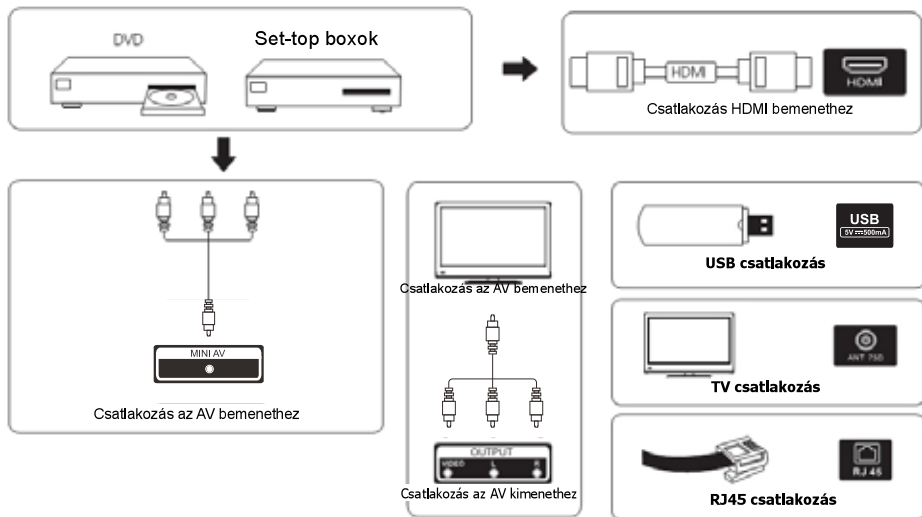

A TV telepítése és csatlakoztatása

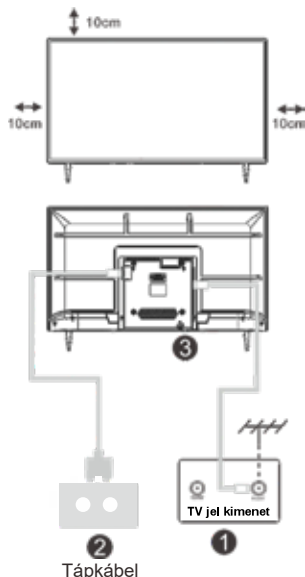

A TV beállítása

Helyezze a TV-t szilárd felületre, amely elbírja a TV súlyát.

A veszélyek elkerülése érdekében, kérjük, ne helyezze a TV-t víz vagy hőforrás mellé (például lámpa, gyertya, fűtőtest), és ne akadályozza a TV hátsó részén a szellőzést.

Az antenna és a feszültség csatlakoztatása

1. Csatlakoztassa az antennakábelt az antennaaljzathoz a TV hátulján.

2. Csatlakoztassa a tápkábelt a TV-készülékhez (2), majd a hálózati csatlakozóhoz. (AC 100-240V~50/60Hz) A csatlakoztatott tápkábel csak ehhez a modellhez készült.

A TV bekapcsolása

3. Nyomja meg a TV bekapcsoló gombját, az állapotjelző lámpa zöldre vált, ha készenléti üzemmódban van, (a lámpa piros), nyomja meg a távirányítón a bekapcsoló gombot a TV bekapcsolásához.

Megjegyzés: Ha a modell tetején CI kártyanyílás található, a CI kártyanyílás szilikondugója a tartozéktáskában található (CI kártyanyílás nélküli modelleknél nincs szilikondugó), ha nem használja a CI kártyát, helyezze be a szilikondugót a nyílásba.

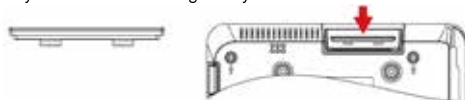

Megjegyzés: A kép csak illusztráció.

TV állvány felszerelési útmutató

1. Nyissa ki a kartondobozt, és vegye ki a szétszórta tartozékokat és a talpat (egyes modellek talp nélkül).
2. A TV sérülésének elkerülése érdekében puha matracra letakarva helyezze az asztalra, képpel lefelé egy puha matracra, a nyak tövét csavarokkal rögzítse a TV-hez.
3. Csavarja be az alapot, és csatlakoztassa a TV-hez.
4. A telepítés befejeződött.

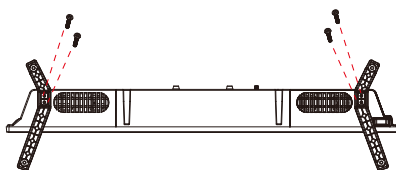

Figyelem:

A fénykép csak tájékoztató jellegű.
Kérem természetbeni érvényesülést

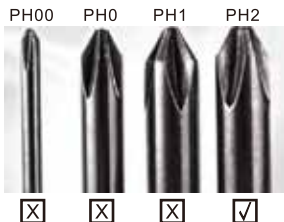

Az alap csavarozásának leegyszerűsítése, valamint a karcok és sérülések kockázatának elkerülése érdekében használjon PH2 típusú csavarhúzózt.

HOME

HOME

Nyomja meg  gombot, beléphet a HOME képernyőre.



*Egyes országok kezdőképernyője eltérő lehet a fenti képtől, részletekért kérem, olvassa el a termék leírását.

- App-ok kezelése
- Válassza ki az áthelyezni kívánt elemet, majd nyomja meg a  gombot a kezeléshez

BEMENET

Bemenet

Nyomja meg a **【▼】 / 【▲】** gombot a Bemenetek menü kiválasztásához..

Nyomja meg az ENTER-t a bemenet kiválasztásához.

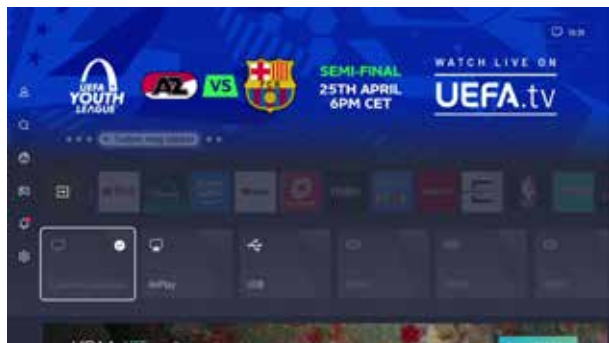

Kezdeti beállítás

Kép

Nyomja meg a [MENU] a főmenübe való belépéshez, nyomja meg a **【▼】/【▲】** gombot a **【▼】/【▲】** képmenü kiválasztásához.

1. Nyomja meg a **【▼】/【▲】** gombot a módosítani kívánt opció kiválasztásához a KÉP menüben.
2. Nyomja meg az Enter gombot a beállításhoz.
3. A beállítás befejezése után nyomja meg az Enter gombot a mentéshez és az előző menübe való visszatéréshez.

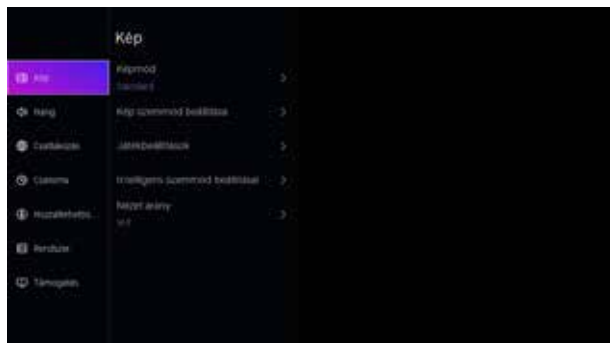

Képmód

Nyomja meg a **【▼】/【▲】** gombot a Képmód kiválasztásához, majd nyomja meg **【▼】/【▲】** & Enter gombot a kiválasztáshoz. (Opcionális: normál/nappali mozi/éjszakai mozi/dinamikus/sport).

Képarány

Állítsa be a képarányt a kép nyújtásához vagy nagyításához.

Nyomja meg **▼/▲** gombot a Képarány kiválasztásához.

Nyomja meg a **◀/▶** gombot az Automatic/16:9/4:3/Panoramic/Movie Zoom/Direct kiválasztásához.

Játék mód

Nyomja meg **【▼】/【▲】** a kiválasztáshoz és nyomja meg a **【◀】/【▶】** a Be/Ki választásához.

Képmód beállításai

Nyomja meg **【▼】/【▲】** gombot a kiválasztáshoz, majd nyomja meg a **【▶】** & ENTER a belépéshez.

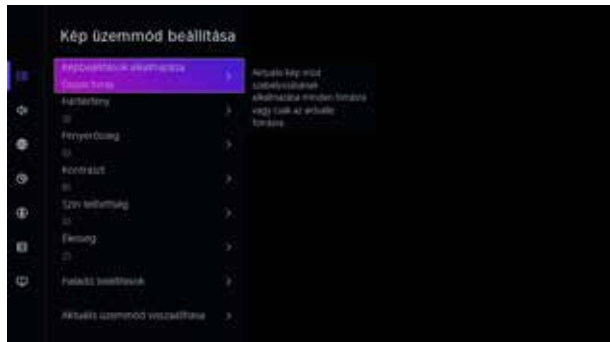

Kezdeti beállítás

Hang

Nyomja meg a MENU gombot a főmenü megjelenítéséhez.

Nyomja meg a **▼** / **▲** gombot a HANG kiválasztásához a főmenüben,



1. Nyomja meg a **▼** / **▲** gombot a módosítani kívánt opció kiválasztásához a HANG menüben.

2. Nyomja meg az Enter gombot a beállításhoz.

3. Miután befejezte a beállítást, nyomja meg az Enter gombot a mentéshez és az előző menühöz való visszatéréshez.

HU

Hang kimenet

Nyomja meg a **▼** / **▲** gombot a Hang kimenet kiválasztásához.

Az ENTER/ **▶** gombbal léphet be az almenübe

majd nyomja meg a **▼** / **▲** gombot a ARC/TV hangszóró/Csak SPDIF kiválasztásához

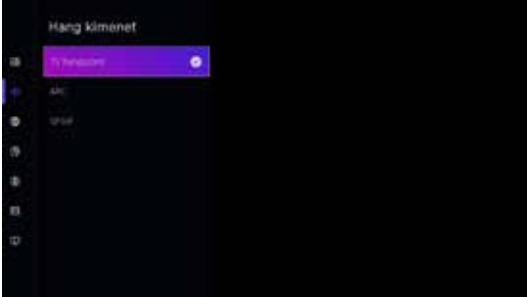

Uwaga: Bluetooth jest opcjonalny, obsługa funkcji Bluetooth zależy od rzeczywistej konfiguracji!

Hálózat

Nyomja meg a MENU gombot a főmenü megjelenítéséhez. A **▼** / **▲** gombbal válassza ki a Hálózatot a főmenüben.



Kezdeti beállítás

Nyomja **【▼】 / 【▲】** gombot a: Hálózati konfiguráció/Internetkapcsolat/Ébresztés vezeték nélküli hálózaton/Wake on LAN kiválasztásához.

Csatorna

Nyomja meg a MENU gombot a főmenü megjelenítéséhez. Nyomja meg a **【◀】/【▶】** gombot a csatorna kiválasztásához.

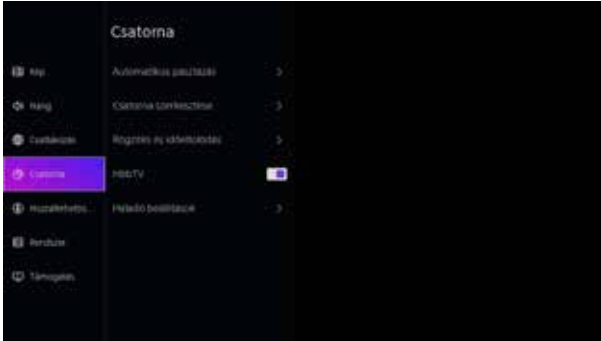

1. Nyomja meg a **【▼】 / 【▲】** gombot a módosítani kívánt opció kiválasztásához a Csatorna menüben
2. Nyomja meg az Enter gombot a beállításhoz.
3. A beállítás befejezése után nyomja meg az Enter gombot a mentéshez és az előző menühöz való visszatéréshez.

Hozzáférhetőség

Nyomja meg a MENU gombot a főmenü megjelenítéséhez.

A **【◀】 / 【▶】** gombbal válassza ki a Kiegészítő lehetőségeket a főmenüben.

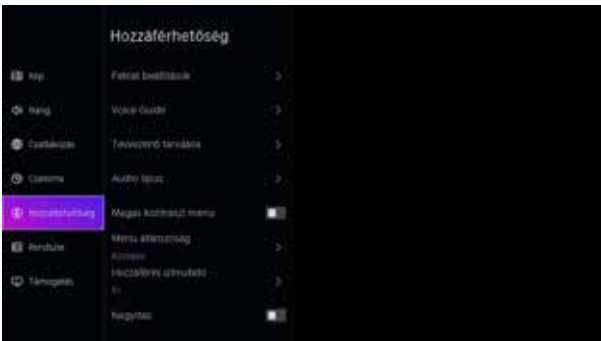

Rendszer

Rendszer

Nyomja meg a MENU gombot a főmenü megjelenítéséhez.

A **【◀】 / 【▶】** gombbal válassza ki a Rendszert a főmenüben

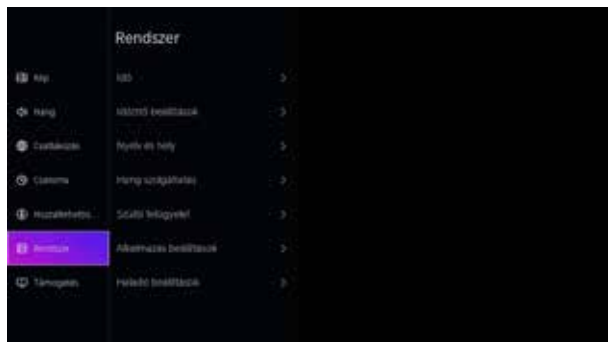

HU

1. A **【▼】 / 【▲】** gombbal válassza ki a módosítani kívánt opciót a Rendszer menüben.

2. Nyomja meg az Enter gombot a beállításhoz.

3. A beállítás befejezése után nyomja meg az Enter gombot a mentéshez és az előző menühöz való visszatéréshez..

Alkalmazás beállítások

Nyomja le **【▼】 / 【▲】** gombot az Alkalmazás-beállítások kiválasztásához

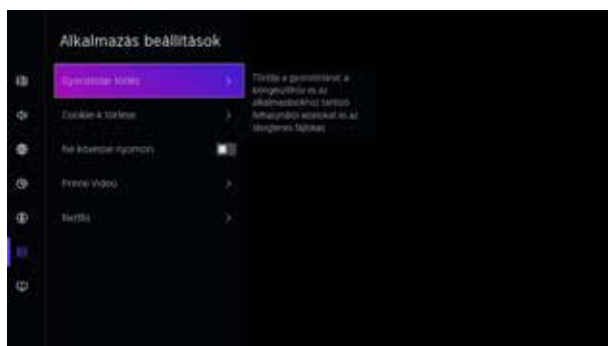

Rendszer

HDMI/CEC Funkció

A **▼** / **▲** gombbal válassza ki a CEC funkciót, majd nyomja meg az Enter gombot az almenübe való belépéshez a kiválasztáshoz.

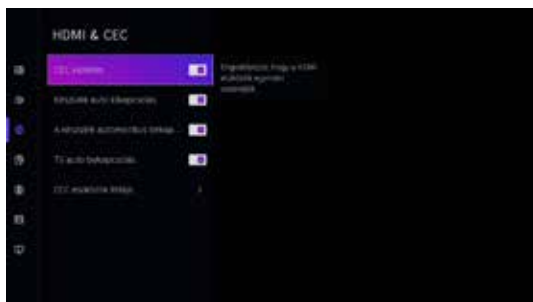

Nyomja **▼**/**▲** gombot a CEC vezérlés/Eszköz automatikus bekapcsolás/Eszköz automatikus kikapcsolás/TV automatikus bekapcsolás/CEC eszközlisták kiválasztásához.

Megjegyzés: Az összes opció csak akkor érhető el, ha a CEC vezérlő Be van kapcsolva.

További beállítások

Nyomja meg **▼**/**▲** gombot a Speciális beállítások kiválasztásához, majd nyomja meg az **▶** gombot a belépéshez.

HU

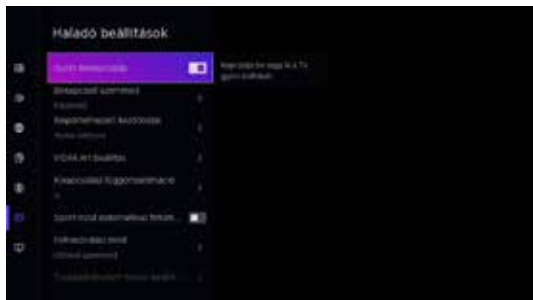

Támogatás

Nyomja meg **▼** / **▲** gombbal válassza ki a Támogatást, majd nyomja meg az ENTER-t / **▶** gombot a belépéshez



Rendszer

Visszaállítás gyári alapértelmezésre

Nyomja meg **【▼】 / 【▲】** gombot a 'Gyári alapértelmezés beállítása' kiválasztásához, majd az ENTER / **【▶】** gombbal lépjen be az almenübe és válassza ki.

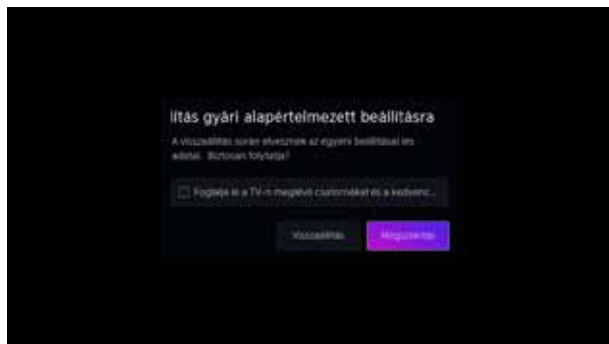

Szülői felügyelet

Állítson be egy szülői felügyeleti jelszót, hogy megakadályozza a gyermekek bizonyos tartalmak megtekintését.



Kapcsolja be a Szülői felügyelet funkciót, hogy megakadályozza, hogy a gyermekek bizonyos tartalmakat megtekinthessenek.

Ha korábban nem állította be a PIN-kódot, megjelenik a PIN-kód létrehozására és megerősítésére szolgáló ablak.

A távirányító D-padjával hozza létre a PIN-kódot.

Ha korábban már beállította a PIN-kódot, megjelenik a PIN-kód megadására szolgáló ablak.

• Záratok

Kapcsolja be a Zárásokat a Szülői felügyelet funkció engedélyezéséhez.

Látni fogja, hogy a többi Szülői felügyeleti beállítás szürkéről kiemelt állapotra változik. Amikor ez megtörténik, **Blokkolási idő, csatornablokkolás, tartalomblokkolás, beviteli blokkolás, alkalmazásblokkolás, weboldalblokkolás vagy alapértelmezett értékek visszaállítása** beállítására van lehetőség.

• Blokkolási idő

Blokkolja a teljes TV-használatot egy meghatározott időtartamra, beleértve az élő TV-t, a HDMI-t és az alkalmazásokat.

• Csatornablokkolás

Blokkolja az összes vagy az egyes csatornákat a Szülői felügyelet funkció bekapcsolásakor.

• Tartalomblokkolás

Bizonyos műsorok korhatár-besorolás szerint blokkolva vannak. Ezt a műsorszolgáltató szabályozza.

• Bemeneti blokkolás

Blokkolja a külső bemenetekhez csatlakoztatott eszközökről érkező tartalmat.

- **Weboldal blokkolása**

Állítsa be az URL-címek tartományát, amelyekhez a böngésző hozzáférhet.

- **Alapértelmezett visszaállítása**

A szülői felügyelet visszaállítása a gyári alapértelmezett beállításokra.

- **Alkalmazás blokkolása**

Bizonyos alkalmazásokhoz való hozzáférés blokkolása. Ha egy korlátozni kívánt alkalmazás nem jelenik meg itt, akkor ellenőrizze a szülői felügyelet beállításait az alkalmazásban.

Néhány országban/régióban alapértelmezés szerint a böngésző és az App Store blokkolva van. A feloldáshoz válassza a **Beállítások > Rendszer > Szülői felügyelet** lehetőséget, és adja meg a PIN-kódot. Az Alkalmazásblokkolás részben válassza ki a böngészőt és az App Store-t, majd nyomja meg az **OK** gombot. Ezután a „lakat” ikon eltűnik.

*** A funkciók a terméktől függően eltérőek lehetnek.**

Media

Media

A **▼** / **▲** / **◀** / **▶** gombbal válassza ki a Média elemet a kezdőlapon, vagy nyomja meg a MEDIA gombot a távvezérlőn, majd nyomja meg az OK gombot, hogy belépjen a Media Center-be.



Media

Nyomja meg a **【▼】/【▲】** gombot a Videó vagy az Összes kiválasztásához, majd nyomja meg a gombot **【▼】/【▲】/【◀】/【▶】** gombot a Filmek kiválasztásához. Nyomja meg a Menu gombot a beállítási lehetőségek bal oldalon történő megjelenítéséhez.



Audio

Nyomja meg a **【▼】/【▲】** gombot az Audio vagy az Összes kiválasztásához, majd nyomja meg **【▼】/【▲】/【◀】/【▶】** gombot a Zene kiválasztásához

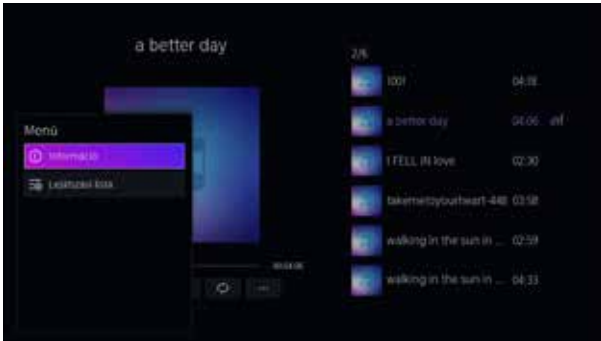

Kép

Nyomja meg a **【▼】/【▲】** gombot a kép vagy az Összes kiválasztásához, majd nyomja meg **【▼】/【▲】/【◀】/【▶】** gombot a Kép kiválasztásához.



Műszaki adatok

Nincs áramellátás	<ul style="list-style-type: none"> Ellenőrizze, hogy a TV elektromos csatlakozója be van-e dugva. Ha még mindig nincs áramellátás, húzza ki a csatlakozót, és 6 másodperc múlva dugja be ismét. És kapcsolja be újra a TV-t
A jelvételezés nem megfelelő	<ul style="list-style-type: none"> Szellemképet okozhat, ha magas épület vagy magas hegy található a TV közelében. A képhatást beállíthatja kézzel: olvassa el a jelvevő kézikönyvét vagy változtassa meg a külső antenna irányát. Ha beltéri antennát használ: egyes pozíciókban a vétel nehezebb lehet, módosítsa az antenna irányát a kép beállításához. Ha nem sikerül beállítani, kültéri antennát kell használnia.
Nincs kép	<ul style="list-style-type: none"> Ellenőrizze, hogy a TV hátulján lévő antenna megfelelően csatlakozik-e. Próbáljon másik csatornát választani és ellenőrizze, hogy a TV-vel van-e probléma
A videó működik hang nélkül	<ul style="list-style-type: none"> Növelje a hangerőt. Ellenőrizze, hogy a TV nincs-e elnémítva, és nyomja meg a Mute gombot a hang visszaállításához.
A hang rendben, színhiba vagy nincs kép.	<ul style="list-style-type: none"> Növelje a kontrasztot és a fényerőt.
Statikus kép és zaj	<ul style="list-style-type: none"> Ellenőrizze, hogy a TV hátulján lévő antenna csatlakozik-e.
Szaggatott vonal	<ul style="list-style-type: none"> Lehet, hogy egy elektromos készülék interferenciája, kapcsolja ki az ilyen készülékeket, például hajszárítót, porszívót, stb.
Árnykép vagy képértéktorzítás A TV nem reagál a távirányítóra.	<ul style="list-style-type: none"> Lehet, hogy az antenna elhelyezkedése nem megfelelő. Használjon magas tartószerkezetes antennát a képminőség javítása érdekében. Működtesse a távirányítót a TV távirányító érzékelőjének közvetlen közelében. Ha a TV még mindig nem reagál, ellenőrizze, hogy a műanyag zacskó a távirányítón van-e még. Ellenőrizze, hogy az elem jó helyen van-e. Cserélje ki az elemet. A TV készenléti üzemmódba kapcsol, ha a távirányító néhány percig nem reagál.
Nincs videó (PC üzemmód)	<ul style="list-style-type: none"> Ellenőrizze, hogy a kijelző kábel a megfelelő HDMI csatlakozóhoz csatlakozik-e. Ellenőrizze, hogy nincs-e megtörve a kijelző kábel.
Függőleges villogás (PC mód)	<ul style="list-style-type: none"> Lépjen be a főmenübe, és használja a Video Display Noise opció szabályozóját a függőleges vonal eltüntetéséhez.
Vízszintes elválasztó vonal (PC mód)	<ul style="list-style-type: none"> Allítsa be a főmenüben az Audio Sound Horizontal opciót a vízszintes elválasztó vonal eltüntetéséhez.
A képernyő túl világos vagy túl sötét (PC mód)	<ul style="list-style-type: none"> Allítsa be a kontrasztot és a fényerőt a főmenüben.
A PC funkció nem válaszol	<ul style="list-style-type: none"> Ellenőrizze a számítógép beállításait, hogy a kijelző felbontása kompatibilis-e
Elválasztó vonal az RCA csatlakozáson	<ul style="list-style-type: none"> Használjon jó minőségű csatlakozó kábelt. Húzza ki a csatlakozó zsinórt, várjon 30 másodpercet, majd dugja vissza. Ha
A probléma még mindig fennáll,	<ul style="list-style-type: none"> A TV hibás. Ne próbálja saját maga megjavítani, lépjen kapcsolatba a szerviz ügyfélszolgálatával.

HU

A kép beéghet és a fényerő csökkenhet, ha a TV-t sokáig olyan üzemmódban vagy Menüpontra tartja, amely nagy fényerő- és kontrasztkülönbségekkel rendelkezik, ezzel maradandó károsodást okozva.

Távírányító

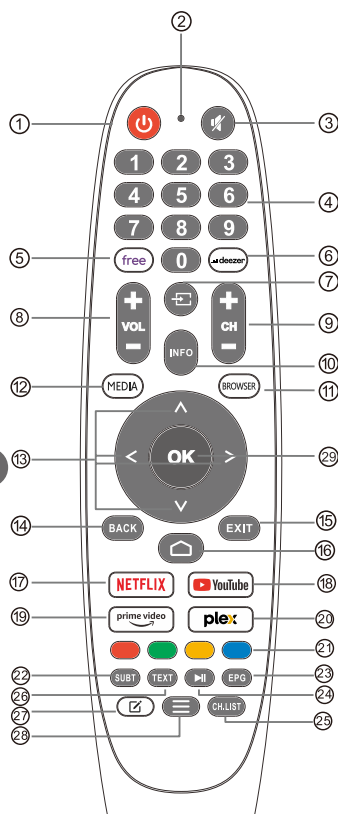

- 1 **POWER:** A tévé bekapcsolt és készenléti üzemmód között vált.
- 2 Nincs hatása.
- 3 **MUTE:** A TV-hang elnémítása vagy visszaállítása.
- 4 **0~9:** A "0-9" számjegyek a csatornaszám közvetlen megadására szolgálnak.
- 5 **FREE:**Csatlakozik a FREE-hez.
- 6 **deezer:**Csatlakozik a deezerhez.
- 7 **Inputs:**Megjeleníti/kiválasztja a jelforrás opciókat.
- 8 **VOL+/-:** Nyomja meg a hangszint növeléséhez/csökkentéséhez.
- 9 **CH+/-:** Nyomja meg a csatornák kereséséhez.
- 10 **INFO:** Megjeleníti az aktuális csatornainformációkat, például az aktuális időt és a csatorna nevét.
- 11 **BROWSER:**Csatlakozik a BROWSER-hez.
- 12 **MEDIA:** Nyomja meg a gombot az elérhető források megjelenítéséhez, és válassza ki a kívánt bemeneti forrást a listából.
- 13 **Navigációs gombok:** kurzor fel/balra/jobbra/le/le/le.
- 14 **BACK:** Nyomja meg a gombot a menükben való visszalépéshez.
- 15 **EXIT:** Kilép az OSD menüből.
- 16 **HOME:**A kezdőképernyő megjelenítése.
- 17 **NETFLIX:**
Csatlakozik a NETFLIX-hez, hogy online tévéműsorokat és filmeket nézhessen (internetkapcsolat szükséges).
- 18 **YouTube:**
Csatlakozik a YouTube-hoz (internetkapcsolat szükséges).
- 19 **Prime video :**
Csatlakozik a Prime videóhoz (internetkapcsolat szükséges).
- 20 **PLEX:** Csatlakozik a PLEX-hez.
- 21 **SZÍNES GOMBOK:** Vannak EPG-vel kapcsolatos funkciók.
- 22 **SUBT :** SUBT.
- 23 **EPG :** EPG menü.
- 24 **Média vezérlés:** Lejátszás / szünet.
- 25 **CH.LIST:**Csatorna lista
- 26 **TXT:** Nyomja meg, hogy a program lejátszásakor belépjen a teletextbe.
- 27 **Alkalmazás testreszabása:** Alkalmazás testreszabása (hosszan nyomja meg a kezdőlap alatt).
- 28 **Menü:** Megjeleníti az OSD-t (Képernyőn megjelenő kijelző).
- 29 **OK :** Przcisk walidacjji [OK] .

HU

SMART TV

MANUAL DE UTILIZARE

RO

IMPORTANT:

Vă rugăm să citiți manualul cu mare atenție înainte de a instala și începe să folosiți televizorul. Țineți acest manual la îndemână pentru referințe viitoare.

Cuprins

Informații Privind Siguranța.....	132
Măsuri De Siguranță Importante	132
FIȘA PRODUSULUI.....	135
Butoanele Și Interfața Televizorului	136
Schema de conectare a dispozitivelor externe	136
Instalarea Și Conectarea Televizorului	137
Instrucțiuni De Instalare A Postamentului de Televizor	137
OSD	138
Instalare inițială	138
PAGINA PRINCIPALĂ	139
INTRARE.....	139
Configurare Inițială	140
Sistem	143
Media.....	146
Ajutor.....	148
Telecomandă.....	149
Garanții și limite de responsabilitate.....	150

Informații Privind Siguranța

	Semnul de exclamare într-un triunghi echilateral este destinat să alerteze utilizatorul cu privire la prezența unor instrucțiuni de operare importante în literatura de specialitate care însoțește aparatul.	Atenție RISC DE ELECTROCUTARE NU DESCHIDEȚI
	Avertizare: Fulgerul cu simbolul săgeată într-un triunghi echilateral este destinat să alerteze utilizatorul cu privire la prezența de tensiuni periculoase neizolate în carcasa produsului, care pot fi suficient de ridicate pentru a constitui un risc de electrocutare.	În cursul operării acestui produs sunt utilizate tensiuni înalte. Pentru a reduce riscul de electrocutare, nu scoateți capacul cabinetului; apelați la personal calificat de service. Dacă televizorul necesită orice modificare sau reglaj brut, există risc de electrocutare. Nu încercați să executați operațiuni de întreținere; dacă aveți nevoie de reparații capitale contactați un centru de relații cu clienții.

Măsurile De Siguranță Importante

- 1) Citiți aceste instrucțiuni.
- 2) Păstrați aceste instrucțiuni.
- 3) Respectați toate avertismentele.
- 4) Urmați toate instrucțiunile.
- 5) Nu utilizați acest aparat în apropierea apei.
- 6) Curățați numai cu o cârpă uscată.
- 7) Nu blocați orificiile de ventilație. Instalați în conformitate cu instrucțiunile producătorului.
- 8) Nu instalați lângă surse de căldură, cum ar fi radiatoare, aeroterme, sobe sau alte aparate (inclusiv amplificatoare) care produc căldură.
- 9) Nu ignorați scopul de siguranță al ștecărilor polarizate sau de împământare. Un ștecăr polarizat are două lame, una mai lată decât cealaltă. Un ștecăr cu împământare are două lame și o furcă de împământare. Lama lată sau furca este prevăzută pentru siguranța dumneavoastră. Când ștecărul furnizat nu se potrivește la priză, apelați la un electrician pentru înlocuirea prizei vechi.
- 10) Protejați cablul de alimentare împotriva traversării sau agățării, în special la ștecăre, prize multiple și la punctul în care iese din aparat.
- 11) Utilizați doar atașamentele/accesoriile specificate de producător.
- 12) Folosiți numai cărucioarele, standurile, trepiedele, suporturile sau mesele specificate de producător sau vândute cu aparatul. Când se utilizează un cărucior, aveți grijă la deplasarea combinației cărucior/ aparat, pentru a evita deteriorarea prin răsturnare.
- 13) Deconectați aparatul în timpul furtunilor sau atunci când nu este utilizat pentru perioade lungi de timp.
Atenție:
- 14) Pentru a reduce riscul de incendiu sau electrocutare, nu expuneți acest aparat la ploaie sau umezeală.
- 15) Ștecărul este utilizat ca dispozitiv de deconectare și va rămâne întotdeauna operațional.
- 16) Priza va fi instalată în apropierea echipamentului și trebuie să fie ușor accesibilă.
- 17) Acest produs nu trebuie să fie plasat într-un cadru de instalare încorporat, cum ar fi o bibliotecă sau un raft, decât dacă este asigurată o ventilație corespunzătoare sau instrucțiunile producătorului au fost respectate.
- 18) Aparatul nu trebuie expus la stropire sau picurare și niciun fel de obiecte pline cu lichid, cum ar fi vase de flori, nu se vor așeza pe aparat.
- 19) Nu așezați surse de pericol pe aparat (de exemplu, obiecte umplute cu lichid, lumânări aprinse).
- 20) Montarea pe perete sau tavan - Aparatul trebuie să fie montat pe un perete sau pe tavan conform recomandării producătorului.
- 21) Nu așezați niciodată televizorul, telecomanda sau bateriile în apropierea unor surse deschise de flacără sau a altor surse de căldură, inclusiv lumina directă a soarelui. Pentru a preveni răspândirea focului, nu țineți niciodată lumânări sau alte flăcări lângă televizor, telecomandă și baterii.
- 22) Borna USB trebuie să fie încărcată cu 0.5A în condiții de funcționare normală.
Aceste instrucțiuni de service sunt destinate utilizării numai de către personal calificat. Pentru a reduce riscul de electrocutare, nu efectuați alte operațiuni de service în afara celor conținute în instrucțiunile de utilizare, dacă nu sunteți calificați să faceți acest lucru.
- 23) Bateria nu va fi expusă la căldură excesivă, cum ar fi soare, foc sau alte surse similare.
- 24) Acest echipament este un aparat electric clasa II sau dublu izolat. A fost proiectat în așa fel încât nu necesită o conexiune de siguranță la pământ.
- 25) Temperatura ambiantă maximă de utilizare este 45 grade. Altitudinea maximă de utilizare este de 2000 m.

RO



Dacă cablul de alimentare este deteriorat, acesta trebuie înlocuit de către producător, agentul său de service sau persoane cu calificare similară pentru a evita un pericol.

Dispozitivul trebuie utilizat doar în climate moderate.

Un televizor poate cădea, provocând vătămări corporale grave sau deces. Multe leziuni, în special la copii, pot fi evitate luând măsuri de precauție simple, cum ar fi:

- ÎNTOTDEAUNA folosiți dulapuri, suporturi sau metode de montare recomandate de producătorul televizorului.
- ÎNTOTDEAUNA folosiți mobilier care susține televizorul în siguranță.
- Asigurați-vă ÎNTOTDEAUNA că televizorul nu depășește marginea mobilierului de susținere.
- ÎNTOTDEAUNA educați copiii cu privire la pericolele cățărării pe mobilă pentru a ajunge la televizor sau la comenzile acestuia.
- ÎNTOTDEAUNA poziționați cablurile și cablurile conectate la televizor astfel încât să nu fie posibilă împiedicarea, tragerea sau apucarea acestora.
- NICIODATĂ plasați un televizor într-o locație instabilă.
- NICIODATĂ nu așezați televizorul pe mobilier înalt (de exemplu, dulapuri sau biblioteci) fără a fixa atât mobila, cât și televizorul pe un suport adecvat.
- NICIODATĂ așezați televizorul pe pânză sau alte materiale care pot fi amplasate între televizor și mobilierul de susținere.
- NICIODATĂ așezați obiecte care i-ar putea tenta pe copii să se cațere, cum ar fi jucării și telecomenzi, pe partea de sus a televizorului sau a mobilierului pe care este amplasat televizorul.

-Dacă televizorul existent este păstrat și transferat, se vor aplica aceleași considerații de mai sus.

AVERTISMENT: Pericol de explozie dacă bateria este înlocuită incorect. Înlocuiți doar cu același tip sau cu unul echivalent.

Nu amestecați baterii de diferite tipuri sau baterii noi cu baterii uzate. Bateriile trebuie introduse cu polaritatea corectă. Bateriile uzate trebuie scoase din produs. Bateriile trebuie eliminate în siguranță. Aruncați bateriile doar în containerele de colectare prevăzute pentru acest scop (contactați distribuitorul pentru mai multe informații) pentru a proteja mediul înconjurător.

RECICLAREA ECHIPAMENTELOR ELECTRICE ȘI ELECTRONICE UZATE



Acest simbol prezent pe produs sau pe ambalaj semnifică faptul că produsul respectiv nu trebuie tratat ca un deșeu menajer obișnuit. Nu aruncați aparatul la gunoiul menajer la sfârșitul duratei de funcționare, ci duceți-l la un centru de colectare autorizat pentru reciclare. În acest fel veți ajuta la protejarea mediului înconjurător și veți putea împiedica eventualele consecințe negative pe care le-ar avea asupra mediului și sănătății umane.

Pentru a afla adresa celui mai apropiat centru de colectare :

Contactați autoritățile locale;

Accesați pagina de internet: www.mmediu.ro

Solicitați informații suplimentare la magazinul de unde ați achiziționat produsul



Eliminarea corectă a bateriilor din acest produs (Aplicabil în țările cu sisteme de colectare separată) Acest marcaj aplicat pe baterie, pe manual sau pe ambalaj indică faptul că bateriile din acest produs nu trebuie eliminate împreună cu alte deșeuri menajere la sfârșitul duratei de utilizare. Dacă sunt marcate, simbolurile chimice Hg, Cd sau Pb indică faptul că bateriile conțin mercur, cadmiu sau plumb peste nivelurile de referință stipulate prin Directiva CE 2006/66. Dacă bateriile nu sunt casate adecvat, aceste substanțe pot afecta sănătatea umană sau pot provoca daune mediului înconjurător. Pentru a proteja resursele naturale și a promova reutilizarea materialelor, vă rugăm să separați bateriile de alte tipuri de deșeuri și să le reciclați prin intermediul sistemului local gratuit de colectare a bateriilor.

PRECAUȚIE LA FOLOSIREA CĂȘTILOR



La volum maxim, ascultarea îndelungată la dispozitivul audio portabil poate să deterioreze auzul utilizatorului.

Specificații legate de mediu

Temperatură de funcționare: 5–35 °C (41–95 °F)

Umiditate de funcționare: 20–75%, fără condens

Temperatură de depozitare: -15–45 °C (-5–113 °F)

Umiditate de depozitare: 10–90%, fără condens

Putere maximă transmisițător Wi-Fi : 100 mW la 2,4 GHz–2,4835 GHz

AVERTISMENT

Nu așezați niciodată un televizor într-o locație instabilă. Televizorul poate cădea, provocând vătămări corporale grave sau decesul.

Multe leziuni, în special la copii, pot fi evitate luând măsuri de precauție simple, cum ar fi:

1. Utilizați dulapuri sau suporturi recomandate de producătorul televizorului.
2. Utilizați doar mobilier care poate susține în siguranță televizorul.
3. Asigurați-vă că televizorul nu depășește marginea mobilierului de susținere.
4. Nu așezați televizorul pe mobilier înalt (de exemplu, dulapuri de bucătărie sau bibliotecă) fără a ancora atât mobilierul, cât și televizorul pe un suport adecvat.
5. Nu așezați pânză sau alte materiale între televizor și mobilierul de susținere,
6. Educați copiii despre pericolele urcării pe mobilă pentru a ajunge la televizor sau la comenzile acestuia.

Dacă televizorul dvs. existent este fixat și mutat, se aplică aceleași considerații ca mai sus.

Șurub pentru montare pe perete: 22-24 inch M4, 28-75 inch M6, 77 inch M8, 85 inch M6, 100 inch M8

Notă: nu agățați în poziție înclinată, pentru a evita riscul de cădere.

Codul QR și secvența de numere ca „ZJMTSxxxx-yyy-zzzzz” de pe pachet și de pe spatele cabinetului televizorului se referă la producția televizorului.



Termenii HDMI și HDMI High-Definition Multimedia Interface și sigla HDMI sunt mărci comerciale sau mărci comerciale înregistrate ale HDMI Licensing LLC în Statele Unite și în alte țări.



Fabricat sub licență de la Dolby Laboratories. Dolby, Dolby Audio și simbolul double-D sunt mărci comerciale ale Dolby Laboratories Licensing Corporation.



Produsul respectă normele de siguranță în vigoare în UE pentru grupul de produse în cauză.



Produsul nu conține cadmiu.

FIȘĂ PRODUS

Model nr.	Q50US251B
Clasă de eficiență energetică pentru Intervalul Dinamic Standard (SDR) (de la A la G)	E
Solicitare alimentare mod ON pentru Intervalul Dinamic Standard (SDR) (W)	53kWh
Clasă de eficiență energetică în modul Interval Dinamic Ridicat (HDR) (de la A la G)	54kWh
Rezoluție ecran (Orizontală x Verticală) (pixeli)	3840 x 2160 px
Diagonală ecran (cm/inch)	126cm/50"

Numărul de înregistrare EPREL este următorul: 2338922

Fișele cu informații despre produs sunt disponibile via Codul QR:



Butoanele Și Interfața Televizorului

Butoane TV



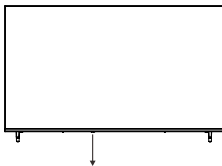



Notă: Următoarea este doar o diagramă funcțională. Și poziția reală și aranjarea diferitelor modele pot fi diferite.
O cheie:

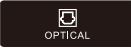
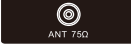

Apăsați acest buton în modul de așteptare pentru a porni / opri televizorul.

Interfața televizorului

Notă: În continuare sunt prezentate diferitele interfețe ale televizorului. Poziționarea și dispunerea efectivă diferă în funcție de model.

	Mini AV Port de intrare TV pentru conectare cablul Mini AV		Intrare USB Conectați aici un dispozitiv USB pentru a reda fișiere media.
	Intrare HDMI Intrare semnal digital de la conectorul video HDMI.		Ieșire OPTICA Conexiune pentru receptorul SPDIF
	ANT 75 Conexiune pentru intrarea de antenă/cablu TV (75/VHF/UHF)		RJ45 Conexiune internet.
	SLOT CI Intrare cititor de carduri (interfața CLF) - necesită utilizarea CAM (modul cu acces condiționat) pentru posturile TV cu plată.		Ieșire CĂȘTI Când sunt conectate căștile, difuzoarele sunt dezactivate



* Nu atingeți și nu vă apropiați de conectorii HDMI și USB și nu permiteți descărcărilor electrostatice să interfereze cu funcționarea acestor conectori în modul de funcționare USB, altfel televizorul nu va mai funcționa sau televizorul nu va mai funcționa.

RO

Schema de conectare a dispozitivelor externe

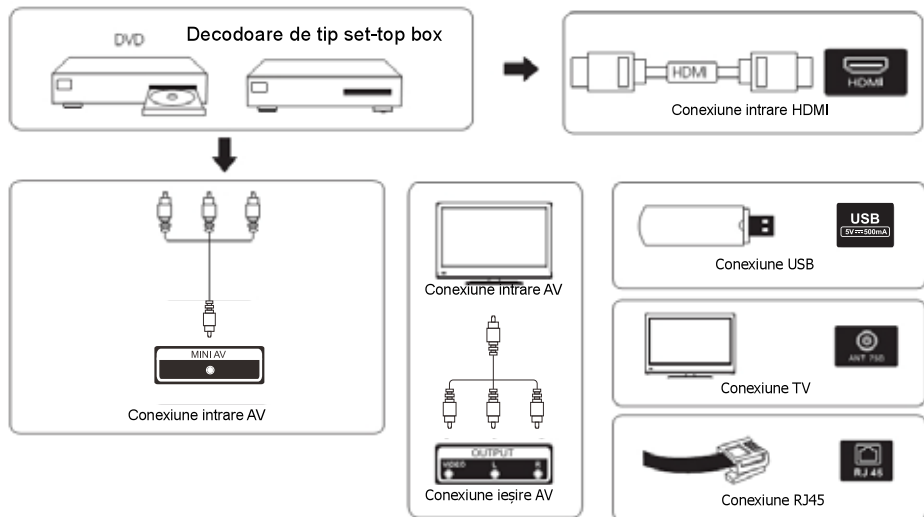

Instalarea Și Conectarea Televizorului

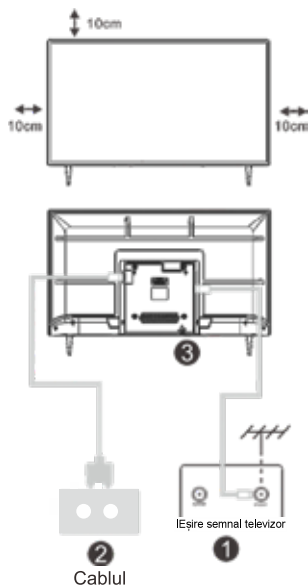

Configurarea televizorului

Așezați televizorul pe o suprafață stabilă, care poate susține greutatea acestuia.

Pentru a evita orice pericole, nu poziționați televizorul în apropiere de apă sau surse de căldură (cum ar fi becuri, lumânări, radiatoare) și nu blocați ventilația în spatele televizorului.

Conectarea antenei și a sursei de alimentare

1. Conectați cablul antenei la mufa pentru antenă din spatele televizorului.
2. Conectați cablul de alimentare la televizor (2) și apoi la sursa principală. (AC 100-240V~50/60Hz) Cablul de alimentare atașat este doar pentru acest model.

Pornirea televizorului

3. Apăsăți butonul de pornire/oprire a televizorului. Indicatorul luminos va deveni verde. În modul standby (în așteptare), lumina este roșie. Apăsăți butonul de pornire/oprire de pe telecomandă pentru a porni televizorul.

Notă: Dacă modelul are un slot pentru card CI în partea de sus, mufa de silicon pentru slotul pentru card CI se găsește în punga de accesorii (pentru modelele fără slot pentru card CI, nu există dop de silicon), introduceți mufa de silicon în slot când cardul CI nu este folosit.



Notă: Imaginea are doar scop informativ.

RO

Instrucțiuni De Instalare A Postamentului de Televizor

1. Deschideți cutia și scoateți televizorul, accesoriile și postamentul (unele modele nu au postament).
2. Pentru a evita deteriorarea televizorului, acoperiți-l cu o pătură moale și așezați-l pe o masă, cu fața în jos, pe materialul moale. Înșurubați piciorul postamentului la televizor.
3. Înșurubați postamentul la televizor.
4. Instalarea este finalizată.

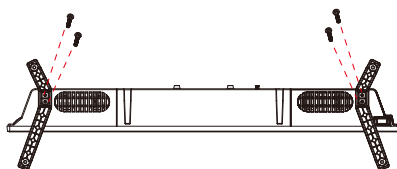

Notă:

Imaginea are doar scop informativ.
Produsul efectiv poate fi ușor diferit.

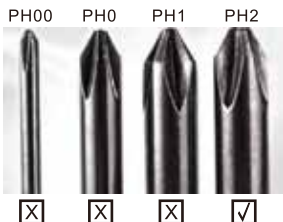

Pentru a ușura înșurubarea bazei și pentru a evita riscul de zgârieturi și deteriorări, vă rugăm să utilizați o șurubelniță Phillips (PH2).

Instalare inițială

Instalare inițială

Vă rugăm să consultați ghidul privind Primii pași de configurare.

Acționați tastele **【▼】** / **【▲】** pentru a selecta Limba.

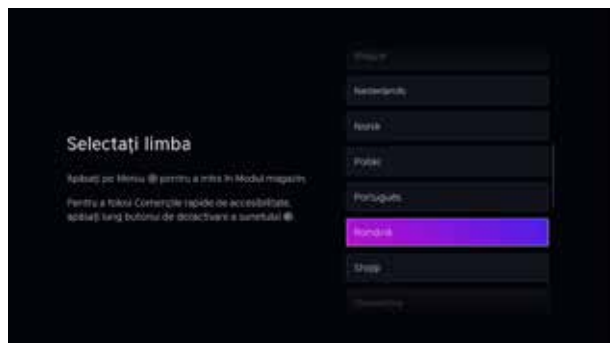

Asigurați-vă că dispozitivul s-a conectat,

După care acționați tastele **【▼】** / **【▲】** pentru a selecta numele televizorului.



PAGINA PRINCIPALĂ

PAGINA PRINCIPALĂ

Acționați tasta  pentru a accesa ecranul PAGINII PRINCIPALE.

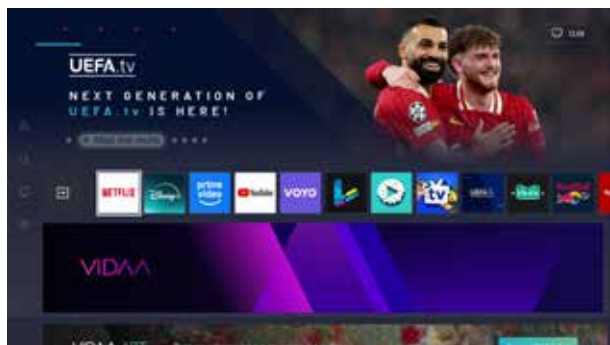

*W niektórych krajach ekran główny może różnić się od powyższego obrazu. Szczegóły znajdują się w opisie produktu.

- Gestionare aplicații.
- Selectați elementul pe care doriți să îl mutați, apoi apăsați tasta  pentru a acționa.

RO

INTRARE

Input

Acționați tastele **【▼】 / 【▲】** pentru a selecta meniul Intrări.

Acționați ENTER pentru a selecta intrarea.

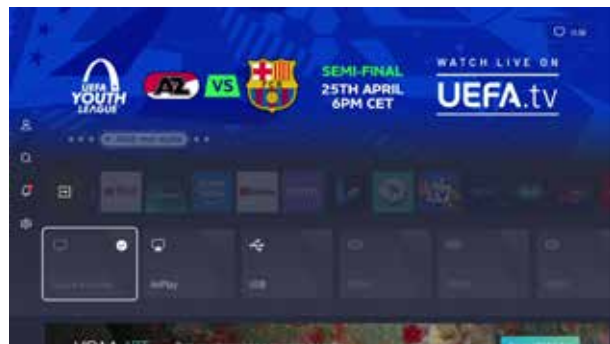

Configurare Inițială

Imagine

Aționați tasta [MENIU] pentru a intra în meniul principal, apăsați tastele 【▼】 / 【▲】 pentru a selecta meniul imagine.

1. Aționați tastele 【▼】 / 【▲】 pentru a selecta opțiunea pe care doriți să o reglați în meniul IMAGINE.
2. Aționați tasta Enter pentru a regla.
3. După terminarea reglării, apăsați butonul Enter pentru a salva și a reveni la meniul anterior.

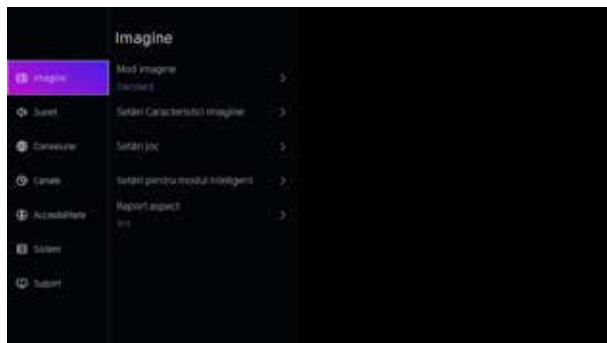

Mod imagine

Aționați tasta 【▼】 / 【▲】 pentru a selecta Modul imagine, apoi aționați tastele 【▼】 / 【▲】 și Enter pentru a selecta. (Opțional: Standard/Cinema zi/Cinema noapte/Dinamic/Sport).

Format imagine

Reglați Formatul imaginii pentru a întinde sau mări imaginea.

Aționați tastele ▼/▲ pentru a selecta Format imagine.

Aționați tastele ◀/▶ pentru a selecta Automat/16: 9/4: 3/Panoramic/Zoom Film/Direct.

Mod joc

Aționați tastele 【▼】 / 【▲】 pentru a selecta și aționați tastele 【◀】 / 【▶】 pentru a selecta On/Off.

Setări Mod imagine

Aționați tastele 【▼】 / 【▲】 pentru a selecta și aționați tastele 【▶】 și ENTER pentru a accesa.

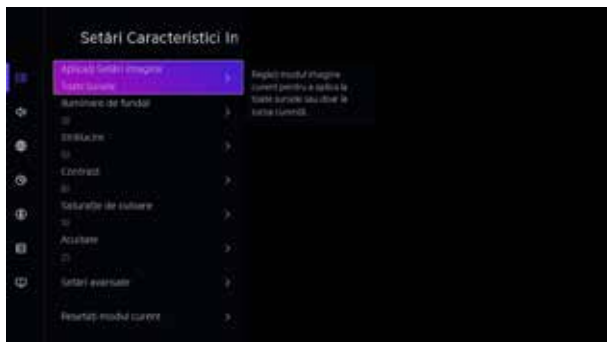

Configurare inițială

Sunet

Acționați tasta MENU pentru afișarea meniului principal. Acționați tastele 【▼】 / 【▲】 pentru a selecta SUNET în meniului principal.

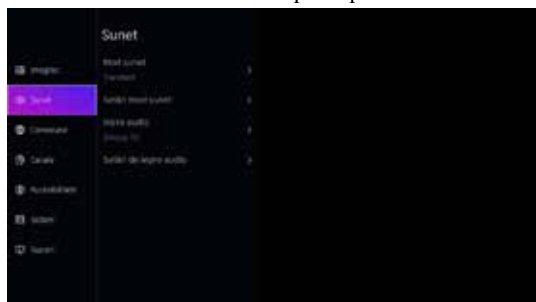

1. Acționați tastele 【▼】 / 【▲】 pentru a selecta opțiunea pe care doriți să o reglați în meniul SUNET.

2. Acționați tasta Enter pentru a regla.

3. După ce ați încheiat reglarea, acționați tasta Enter pentru a salva și a reveni la meniul anterior.

Ieșire audio

Acționați tastele 【▼】 / 【▲】 pentru a selecta Ieșire audio.

Acționați tastele ENTER/ ►】 pentru a accesa sub-meniul.

după care acționați tastele 【▼】 / 【▲】 pentru a selecta ARC/Difuzor TV/Doar SPDIF

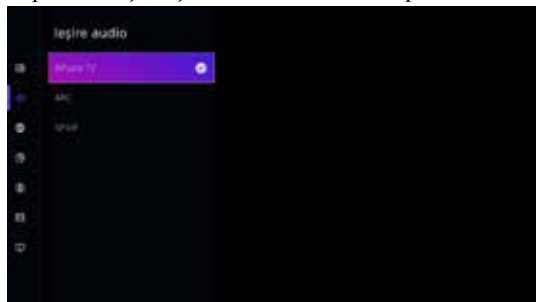

Notă: Bluetooth-ul este opțional, suportul pentru funcția Bluetooth depinde de configurația reală!

Rețea

Acționați tasta MENU pentru afișarea meniului principal. Acționați tastele 【▼】 / 【▲】 pentru a selecta Rețea în meniul principal.



Configurare inițială

Acționați tastele 【▼】 / 【▲】 pentru a selecta Configurare rețea/Internet Connection/Wake on Wireless Network/Wake on LAN.

Canal

Acționați tasta MENU pentru afișarea meniului principal. Acționați tastele 【◀】/【▶】 pentru a selecta Canal.

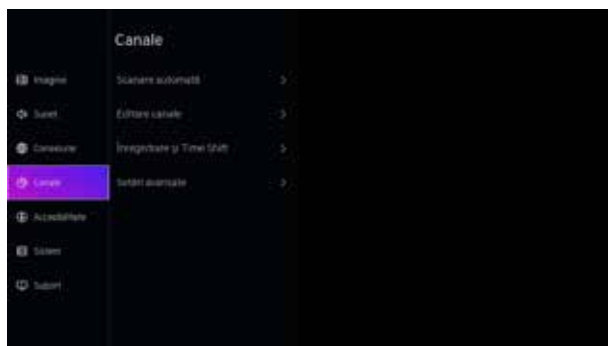

1. Acționați tastele 【▼】 / 【▲】 pentru a selecta opțiunea pe care doriți să o reglați în meniul Canal.
2. Acționați tasta Enter pentru a regla.
3. După ce ați terminat reglajul, acționați tasta Enter pentru a salva și a reveni la meniul anterior.

Accesibilitate

Acționați tasta MENU pentru afișarea meniului principal.

Acționați tastele 【◀】 / 【▶】 pentru a selecta Accesibilitate în meniul principal.

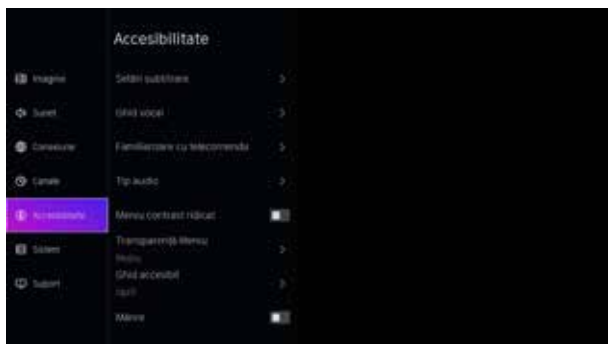

Sistem

Sistem

Acționați tasta MENU pentru afișarea meniului principal.

Acționați tastele 【◀】 / 【▶】 pentru a selecta Sistem în meniul principal.

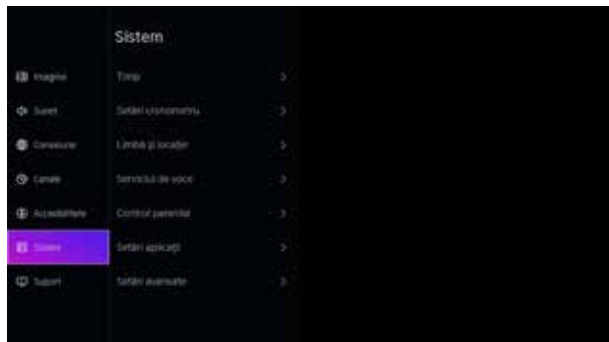

1. Acționați tastele 【▼】 / 【▲】 pentru a selecta opțiunea pe care doriți să o reglați în meniul Sistem.

2. Acționați tasta Enter pentru a regla.

3. După ce ați terminat reglajul, acționați tasta Enter pentru a salva și a reveni la meniul anterior.

RO

Setări aplicație

Acționați tastele 【▼】 / 【▲】 pentru a selecta Setări aplicație.

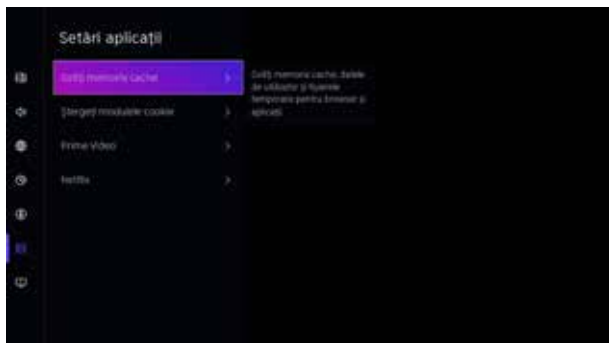

Sistem

Funcția HDMI/CEC

Acționați tastele **【▼】 / 【▲】** pentru a selecta Funcția CEC, apoi acționați tasta Enter pentru a accesa sub-meniul și a selecta.



Acționați tastele **▼/▲** pentru a selecta Control CEC/Pornire automată dispozitiv/Oprire automată dispozitiv/Pornire automată TV/Liste de dispozitive CEC.

Notă: Toate opțiunile sunt disponibile numai atunci când pentru controlul CEC selectați On.

Setări avansate

Acționați tastele **【▼】 / 【▲】** pentru a selecta Setări avansate, apoi acționați tastele ENTER / **【▶】** pentru a accesa.

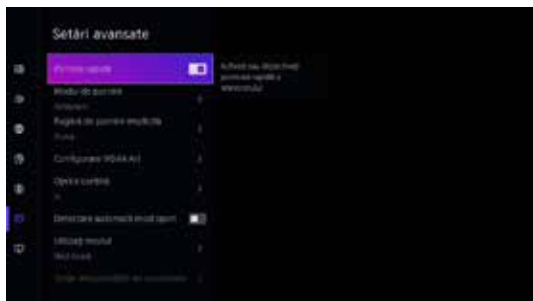

Sprijin

Acționați tastele **【▼】 / 【▲】** pentru a selecta Sprijin, apoi acționați tastele ENTER/ **【▶】** pentru a accesa.



Sistem

Revenire la valorile implicite din fabrică

Acționați tastele **【▼】** / **【▲】** pentru a selecta Revenire la valorile implicite din fabrică, apoi acționați tastele ENTER/ **【▶】** pentru a accesa sub-meniul și a selecta.

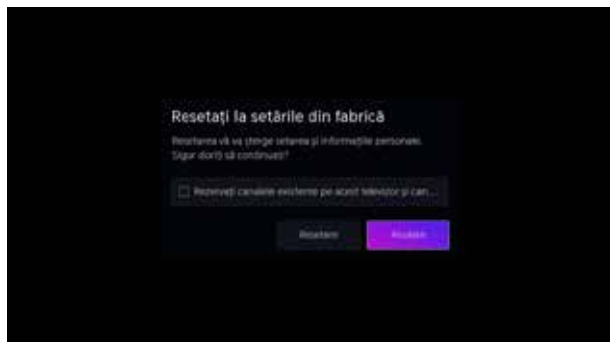

Control parental

Setați o parolă de control parental pentru a împiedica copiii să vizualizeze anumite conținuturi.



Activați Controlul parental pentru a împiedica copiii să vizualizeze anumite conținuturi.

Dacă nu ați setat anterior codul PIN, va fi afișată fereastra de creare și confirmare a codului PIN. Folosind D-pad-ul de pe telecomandă, creați codul PIN.

Dacă ați setat anterior codul PIN, va fi afișată fereastra de introducere a codului PIN.

• Blocare

Activați Blocare pentru a activa funcția de Control parental.

Veți vedea alte setări de Control parental schimbându-se de la o stare gri la evidențiată. Când se întâmplă acest lucru, **funcțiile Timp de blocare, Blocare canale, Blocare conținut, Blocare intrare, Blocare aplicații, Blocare site web sau Resetare la valorile implicite** sunt disponibile pentru setare.

• Timp de blocare

Blocați întreaga utilizare a televizorului pentru o perioadă definită de timp, inclusiv TV live, HDMI și aplicații.

• Blocare canale

Blocați toate canalele sau canalele individuale atunci când activați funcția de Control parental.

• Blocare conținut

Anumite programe sunt blocate în funcție de clasificarea pe vârste. Acest lucru este controlat de către emițător.

• Blocare intrare

Blocați conținutul de pe dispozitivele conectate la intrări externe.

• Blocare site web

Setați intervalul de adrese URL pe care browserul le poate accesa.

• Resetare la setările implicite

Restaurați Controlul parental la setările implicite din fabrică.

• Blocare aplicații

Blocați accesul la anumite aplicații. Dacă o aplicație pe care doriți să o restricționați nu apare aici, verificați setările Controlului parental din aplicație.

În unele țări/regiuni, în mod implicit, browserul și App Store sunt blocate. Dacă doriți să le deblocați, selectați **Setări > Sistem > Control parental** și introduceți codul PIN. Selectați browserul și App Store în Blocare aplicații și apăsați butonul **OK**, apoi veți vedea că pictograma „lacăt” va dispărea.

*** Funcțiile pot varia în funcție de produs.**

Media

Media

Acționați tastele **【▼】 / 【▲】 / 【◀】 / 【▶】** pentru a selecta Media pe Pagina principală sau acționați tasta MEDIA pe telecomandă și acționați tasta OK pentru a accesa Centrul Media.

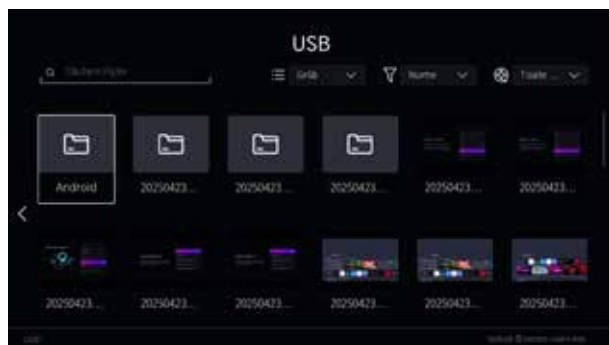

Media

Acționați tastele **【▼】/【▲】** pentru a selecta Video sau Tot și acționați tastele **【▼】/【▲】** / **【◀】/【▶】** pentru a selecta Filme. Acționați tasta Meniu pentru a afișa opțiunile de setare în partea stângă.



Audio

Acționați tastele **【▼】/【▲】** pentru a selecta Audio sau Tot și acționați tastele **【▼】/【▲】** / **【◀】/【▶】** pentru a selecta Muzică.

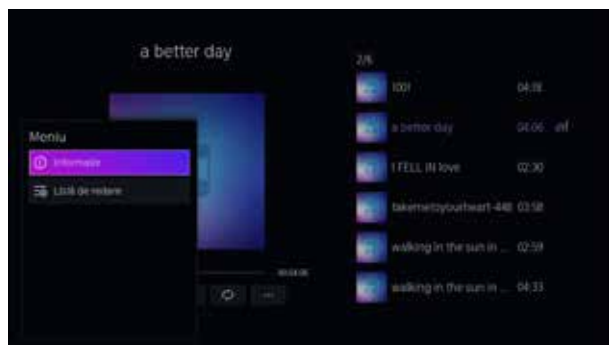

Imagine

Acționați tastele **【▼】/【▲】** pentru a selecta Imagine sau Tot și acționați tastele **【▼】/【▲】** / **【◀】/【▶】** pentru a selecta Imagine.



Ajutor

Absența alimentării cu energie	<ul style="list-style-type: none"> ● Verificați dacă este cuplat cablul de alimentare a televizorului. Dacă nu aceasta este problema, scoateți ștecărul și reintroduceți-l în priză după 60 de secunde. Deschideți din nou televizorul.
Semnalul nu este recepționat corect	<ul style="list-style-type: none"> ● Dacă există clădiri înalte sau munți în apropiere de locul în care vă aflați, este posibil ca imaginea să fie dublă sau în ceață. Puteți regla imaginea manual: consultați instrucțiunile de dereglare sau schimbați direcția antenei externe. ● Dacă folosiți antenă de interior, este posibil ca în anumite situații semnalul să se recepționeze mai greu. Schimbați direcția antenei pentru recepție optimă. Dacă acest lucru nu îmbunătățește recepția, este posibil să fie nevoie să utilizați o antenă externă.
Nu există imagine	<ul style="list-style-type: none"> ● Verificați dacă antena aflată în spatele televizorului este conectată corespunzător. ● Dați pe alte canale pentru a verifica dacă problema persistă.
Există imagine, dar nu și sunet	<ul style="list-style-type: none"> ● Dați volumul mai tare. ● Verificați dacă televizorul este pe modul silențios.
Există sunet, dar nu și imagine sau aceasta este estompată	<ul style="list-style-type: none"> ● Reglați contrastul și luminozitatea.
Zgomotul static afectează calitatea imaginii și sunetului	<ul style="list-style-type: none"> ● Verificați dacă antena aflată în spatele televizorului este conectată corespunzător.
Linii întrerupte pe ecran	<ul style="list-style-type: none"> ● Aparatele electrice, cum ar fi uscătoarele de păr sau aspiratoarele etc. pot interfera cu televizorul. Opriti aceste aparate.
Telecomanda nu funcționează	<ul style="list-style-type: none"> ● Asigurați-vă că pungă de plastic în care este livrată telecomanda este îndepărtată. Încercați să utilizați telecomanda mai aproape de televizor. Verificați dacă bateriile sunt corect introduse în telecomandă sau utilizați baterii noi. ● Televizorul va intra în modul standby dacă nu primește niciun răspuns în câteva minute.
Nu există imagine (modul PC)	<ul style="list-style-type: none"> ● Verificați conexiunea cablului la portul HDMI și ca acesta să nu fie îndoit.
Dungi verticale care clipește (mod PC)	<ul style="list-style-type: none"> ● Accesați meniul principal și reglați poziționarea verticală pentru a elimina dungi verticale.
Bruiaj orizontal (modul PC)	<ul style="list-style-type: none"> ● Reglați poziționarea orizontală a ecranului pentru a elimina orice dungi orizontale.
Ecranul este prea luminos sau prea întunecat (modul PC)	<ul style="list-style-type: none"> ● Ajustați contrastul sau luminozitatea din meniul principal.
Calculatorul nu răspunde	<ul style="list-style-type: none"> ● Verificați setările afișajului calculatorului și alegeți o rezoluție compatibilă cu televizorul.
Apar dungi la conectarea unui dispozitiv la portul RCA	<ul style="list-style-type: none"> ● Folosiți un cablu în stare bună.
Problemele nu s-au rezolvat	<ul style="list-style-type: none"> ● Scoateți ștecărul cablului de alimentare din priză și așteptați 30 de secunde, apoi reintroduceți-l în priză. Dacă problema persistă, nu încercați să reparați singuri televizorul. Contactați centrul de service.

Evitați afișarea pe televizor a unei imagini statice pentru o perioadă îndelungată, indiferent dacă este dintr-un videoclip pus pe pauză, ecran de meniu etc., deoarece aceasta va deteriora afișajul și poate provoca imprimarea imaginii.

Telecomandă

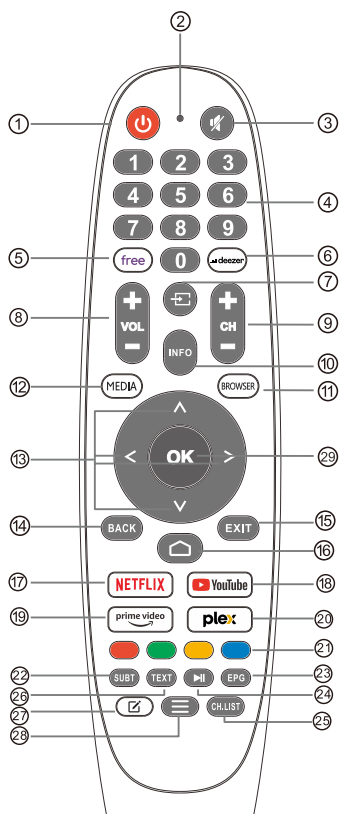

- 1 **ALIMENTARE:** Comută televizorul între modul pornit și modul de așteptare.
- 2 Nu are niciun efect.
- 3 **MUTE:** Dezactivează sau resetează sunetul televizorului.
- 4 **0*9:** Cifrele "0-9" sunt utilizate pentru a introduce direct numărul canalului.
- 5 **FREE:** Se conectează la FREE.
- 6 **deezer:** Se conectează la deezer.
- 7 **Inputs:** Afișează/selectează opțiunile de sursă de semnal.
- 8 **VOL+/-:** Apăsați pentru a crește/diminua nivelul sunetului.
- 9 **CH+/-:** Apăsați pentru a scana canalele.
- 10 **INFO:** Afișează informațiile despre canalul curent, cum ar fi ora curentă și numele canalului.
- 11 **BROWSER:** Se conectează la BROWSER.
- 12 **MEDIA:** Apăsați pentru a afișa sursele disponibile și selectați sursa de intrare dorită din listă.
- 13 **Butoane de navigare:** Cursor UP/LEFT/RIGHT/DOWN/DOWN.
- 14 **BACK (Înapoi):** Apăsați pentru a vă întoarce în meniuri.
- 15 **EXIT:** Iese din meniul OSD.
- 16 **HOME:** Afișează ecranul de pornire.
- 17 **NETFLIX:** Se conectează la NETFLIX pentru a viziona emisiuni TV și filme online (este necesară o conexiune la internet).
- 18 **YouTube:** Se conectează la YouTube (este necesară o conexiune la internet).
- 19 **Prime video :** Se conectează la Prime video (este necesară o conexiune la internet).
- 20 **PLEX:** Se conectează la PLEX.
- 21 **BUTONII COLORAȚI:** Există funcții legate de EPG.
- 22 **SUBT :** SUBT.
- 23 **EPG :** Meniul EPG.
- 24 **Media Control:** Redare / Pauză.
- 25 **CH.LIST:** Lista de canale
- 26 **TXT:** Apăsați pentru a intra în teletext în timpul redării programului.
- 27 **Personalizarea aplicației:** Personalizarea aplicației (apăsați lung sub pagina de pornire).
- 28 **Meniu:** Afișează OSD (On Screen Display)
- 29 **OK :** Buton de validare [OK].

Garanții și limite de responsabilitate

Garanție Qilive: condiții generale.

Garanția Qilive este o garanție comercială oferită de către SAS OIA, cu sediul în strada Rue de la Recherche, nr. 200, 59650 Villeneuve d'Ascq, produselor marca Qilive, în calitate de producător.

Garanția Qilive se aplică fără a prejudicia drepturile de beneficiar, în mod gratuit, din garanția legală de conformitate în vigoare în țările de comercializare. Pentru informații suplimentare referitoare la garanția legală de conformitate, vă rugăm să consultați Condițiile generale de vânzare (CGV) ale distribuitorului.

Ce este acoperit de garanția Qilive?

O garanție Qilive acoperă repararea sau înlocuirea aparatului dumneavoastră Qilive cu unul cu funcționalități echivalente dacă acesta se dovedește a fi defect din cauza unei probleme de materiale sau de fabricație, în perioada acoperită de garanție.

Produsele reparate sau schimbate pot include componente și echipamente noi și/sau recondiționate.

Dacă produsul nu poate fi nici reparat, nici înlocuit, Qilive va rambursa cumpărătorul la prețul de cumpărare menționat pe dovada plății.

Ce nu este acoperit de o garanție Qilive?

Aparatele Qilive sunt concepute și produse pentru a oferi performanțe îmbunătățite în mod continuu, într-un mediu casnic normal. Dacă un aparat Qilive este folosit conform utilizării prevăzute și dacă acesta se defectează în timpul perioadei de garanție, este responsabilitatea noastră să-l reparăm sau să-l înlocuim.

Totuși, în unele circumstanțe, garanția Qilive nu acoperă repararea sau înlocuirea unui aparat. Aceste circumstanțe sunt clar specificate. Cazurile neacoperite de garanție sunt următoarele:

- Uzura normală, inclusiv estetică (de ex., zgârieturi, umflături sau acte de vandalism) și piesele care se pot uza în timp (de ex., siguranțe, coroziune, pneu, frână, filtre, etc.).
- Daune sau probleme provocate de o utilizare incorectă sau neconformă cu plăcuța tehnică sau cu manualul de utilizare, un accident, o alterare.
- Daune cauzate de nerespectarea recomandărilor de întreținere ale aparatului.
- Utilizarea sau depozitarea neconforme pentru buna conservare a aparatului (oxidare, coroziune), utilizarea de energie, folosirea sau o instalare neconforme cu prevederi producătorului sau neglijențe sau o utilizare a dispozitivelor periferice, a programelor informatice sau a produselor consumabile nepotrivită.
- Utilizarea profesională, colectivă, industrială, comercială a produsului sau în alte scopuri decât cele casnice normale în țara din care produsul a fost achiziționat.
- Daune cauzate de surse externe precum transportul, intemperiiile, paneele de electricitate sau supratensiunile.
- Produsele modificate, cele al căror sigiliu de garanție sau număr de serie au fost deteriorate, alterate, șterse sau oxidate.
- Daunele cauzate de orice intervenție efectuată de o persoană neautorizată.
- Actualizările programului informatic datorate modificării parametrilor de rețea.
- Daunele provenite de la elemente din afara dispozitivului (corpuri străine, insecte etc.)
- Conținutul aparatelor - congelator, mașină de spălat rufe...- (produse alimentare, îmbrăcăminte,...)
- Defecțiuni ale produsului cauzate de utilizarea unor programe informatice terțe pentru a modifica, schimba, adapta sau altera programul informatic existent.

Garanții și limite de responsabilitate

- Defecțiuni ale produsului cauzate de utilizarea fără accesoriile furnizate împreună cu produsul sau aprobate de Qilive.

Clientul își va asuma răspunderea efectuării constante de copii de rezervă ale datelor conținute pe hard-disk sau în memoria internă a dispozitivului său, înainte de orice returnare a produsului. Qilive nu poate fi considerat responsabil de pierderea sau distrugerea datelor stocate sau de daune aduse programelor informatice consecutive, în special unei restaurări sau avarii. De asemenea, Qilive nu este obligat să verifice dacă utilizatorul a scos cartela SIM/SD din aparat în cazul produselor returnate.

Care sunt modalitățile de aplicare ale garanției?

Modalitățile de aplicare ale garanției Qilive sunt următoarele:

Garanția intră în vigoare la data cumpărării (sau la data de livrare dacă aceasta este ulterioară). Trebuie să furnizați o dovadă a livrării/cumpărării înainte de orice intervenție asupra aparatelor aflate în garanție. Rețineți faptul că fără această dovadă, orice intervenție efectuată va fi facturată. Vă recomandăm să păstrați bonul de cumpărare sau de livrare. Orice intervenție va fi efectuată de Qilive sau de agenții săi autorizați. Orice piesă înlocuită devine proprietatea Qilive. Garanția oferă avantaje care se adaugă drepturilor dumneavoastră legale, în calitate de consumator și nu au nicio incidență asupra acestora.

Cum se poate utiliza garanția Qilive?

Pentru a solicita repararea sau înlocuirea produsului sub garanție Qilive, pentru toate țările alta decât Franța, duceți produsul la centrul de primire al locului de la care l-ați cumpărat, având asupra dumneavoastră dovada cumpărării (precum bonul de casă), produsul și accesoriile sale, inclusiv cele necesare bunei sale funcționări (cablu de alimentare, adaptor, etc.), în ambalajul original. Pentru o luare în primire în Franța, vă invităm să completați solicitarea pe site-ul nostru: <https://auth.sav-login.auchan.fr>. Este important să prezentați următoarele informații: data achiziției, modelul și numărul de serie sau numărul IMEI (aceste informații se găsesc, de obicei, pe produs, ambalaj sau pe dovada achiziției).

Când intră garanția în vigoare?

Garanția Qilive intră în vigoare la data cumpărării sau a livrării aparatului, data cea mai târzie fiind reținută. Produsul dumneavoastră este garantat de Qilive 3 ani, piese și manoperă.

Garanțiile Qilive sunt transferabile?

Garanțiile Qilive sunt transferabile împreună cu aparatul, cu condiția ca dovada de cumpărare originală a unui vânzător recunoscut să fie furnizată, dar și dovada oricărei schimbări de proprietate asupra aparatului, confirmând buna stare de funcționare a aparatului atunci când schimbarea de proprietar a intervenit.



SAS OIA, 200, rue de la Recherche, Le Colibri
BP 169, 59650 Villeneuve d'Ascq, France
www.auchan-retail.com/contact

Assembled in Hungary
600195147



Advance™

Covered by patents at patentlib.aecsaadvance.com

HDMI®

HIGH-DEFINITION MULTIMEDIA INTERFACE



FR

Cet appareil,
ses éventuels
accessoires et cordons
se recyclent

REPRISE
À LA LIVRAISON



OU

À DÉPOSER
EN MAGASIN



OU

À DÉPOSER
EN DÉCHÈTERIE



Points de collecte sur www.quefairedesdechets.fr

